

دفتر معمار جفاکتر

آلبوم جزئیات پروژه



پروژه | بازسازی نما و داخل مسکونی
کارفرما | مهندس آیز
موقعیت | تنهرستان بجنورد، خیابان جمہور
مہر ماہ | ۱۴۰۱



دفتر مرکز: حائثیہ چہارراہ دفاع مقدر، جنب انتقال خون
۰۹۳۷ ۱۸۰ ۹۷۵۴

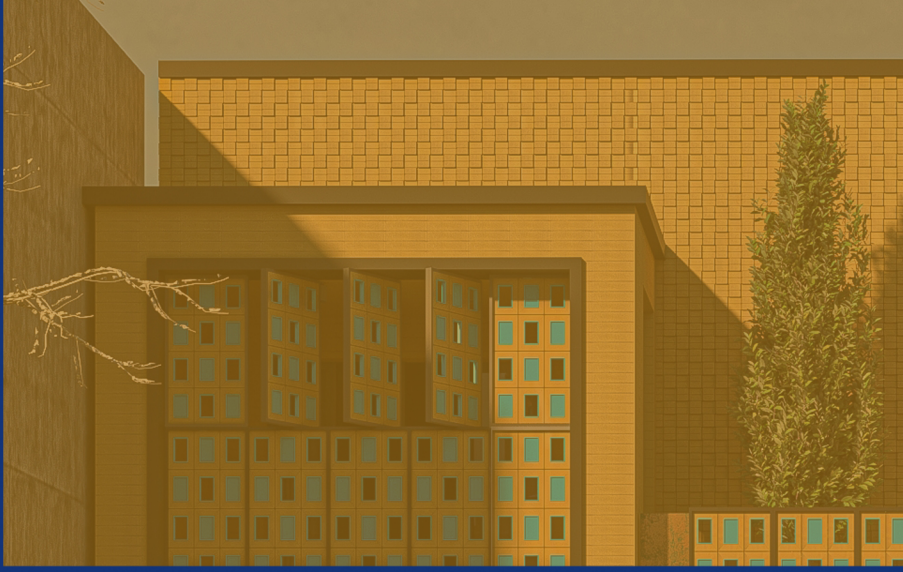

دفتر معمار جفا کتر

فہرست

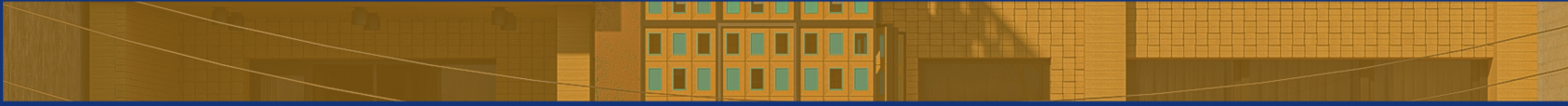

- دیاگرام کانسیپٹ نما ۰۲-۱۱
رندر ہا نما ۱۲-۱۵
رندر ہا داخلے طبقہ اول ۱۶-۲۵
رندر ہا داخلے طبقہ دوم ۲۵-۳۶
پلان ہا جزئیات داخلے ۳۶-۶۷

دفتر مرکز: حائتبیہ چہارراہ دفاع مقدر، جنب انتقال خون
۰۹۳۷ ۱۸۰ ۹۷۵۴

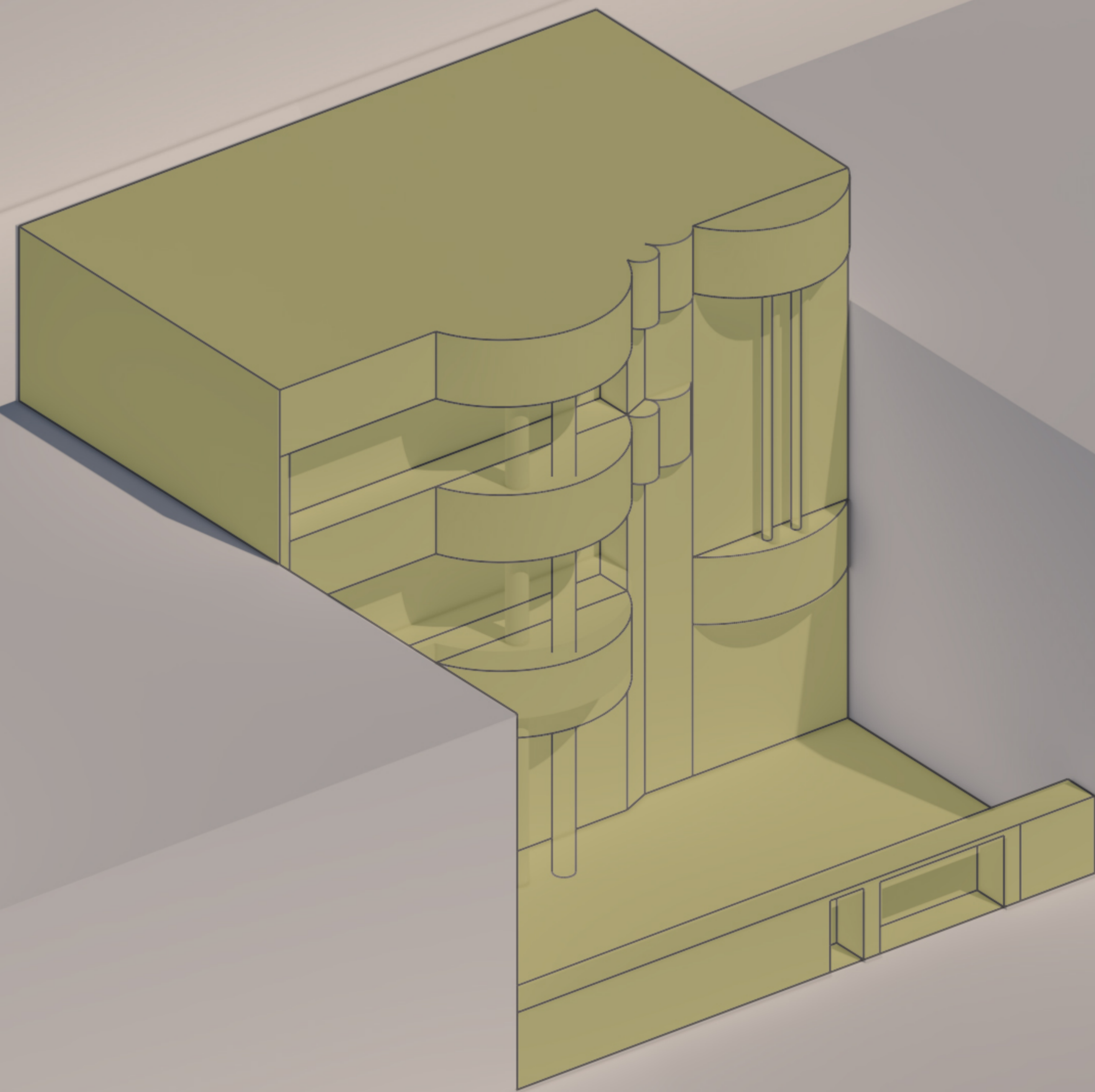

INITIAL SITUATION

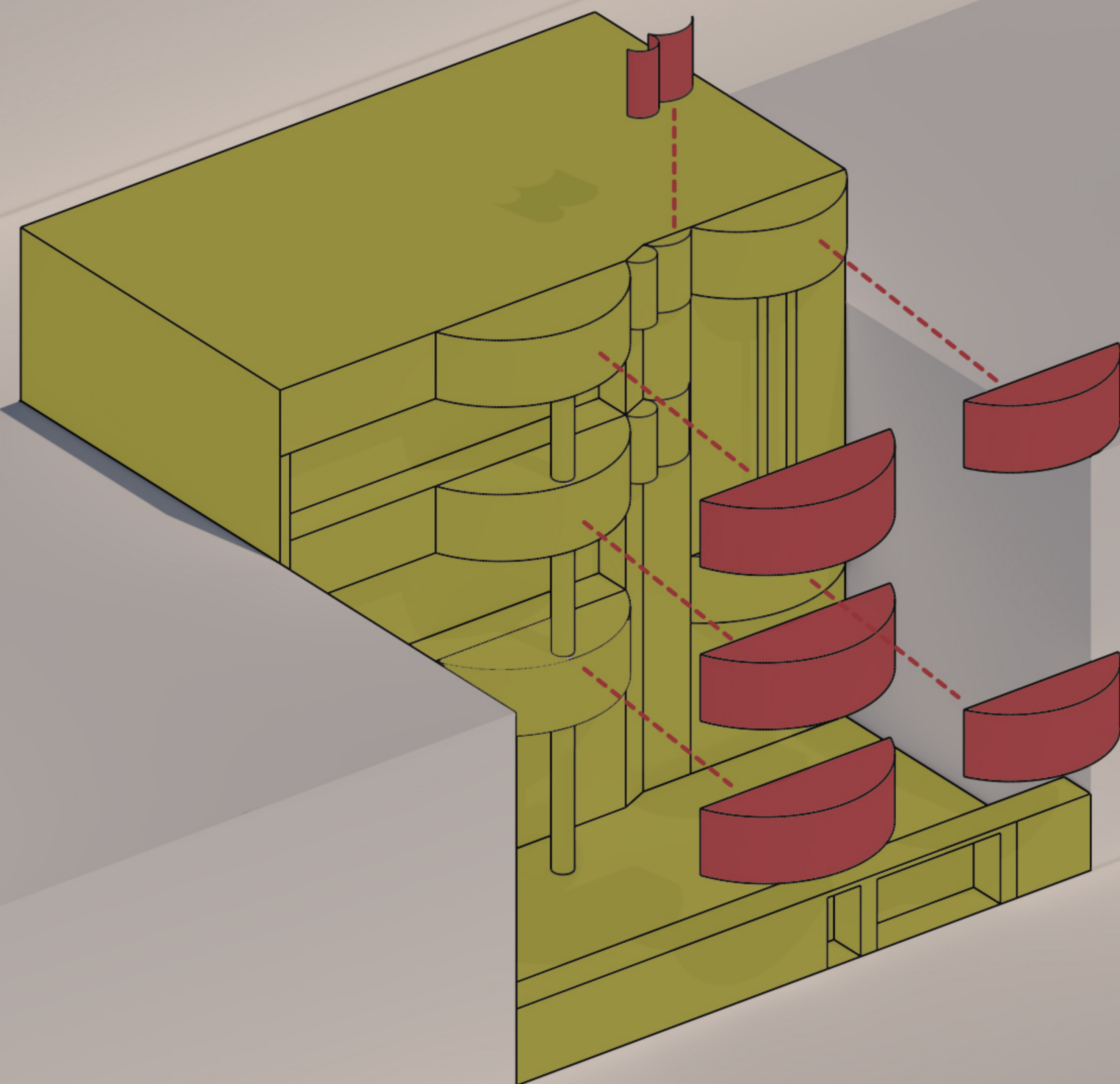

REMOVAL OF ARCHED BALCONIES

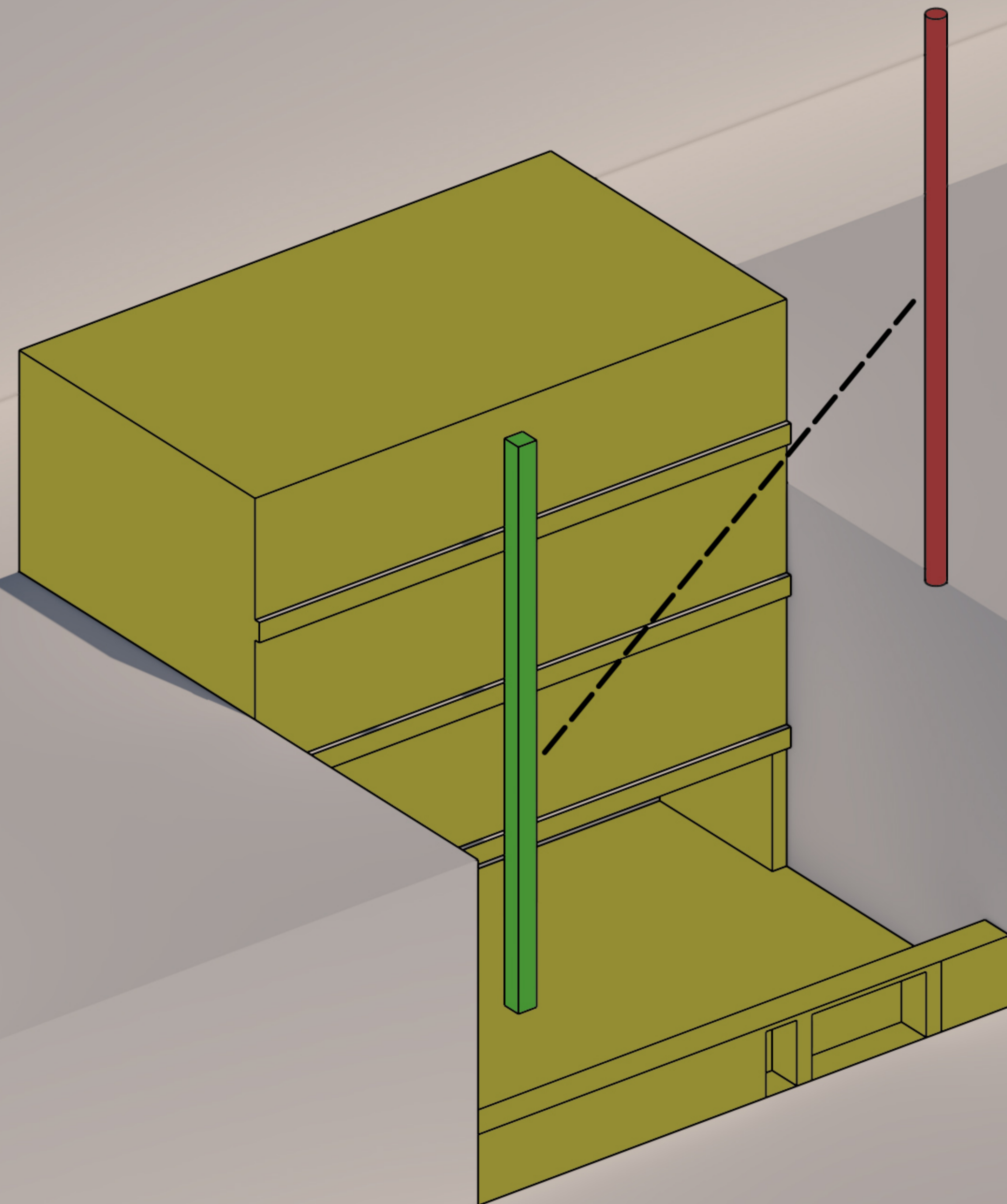

CHANGING THE SHAPE OF THE COLUMN
FROM ROUND TO SQUARE

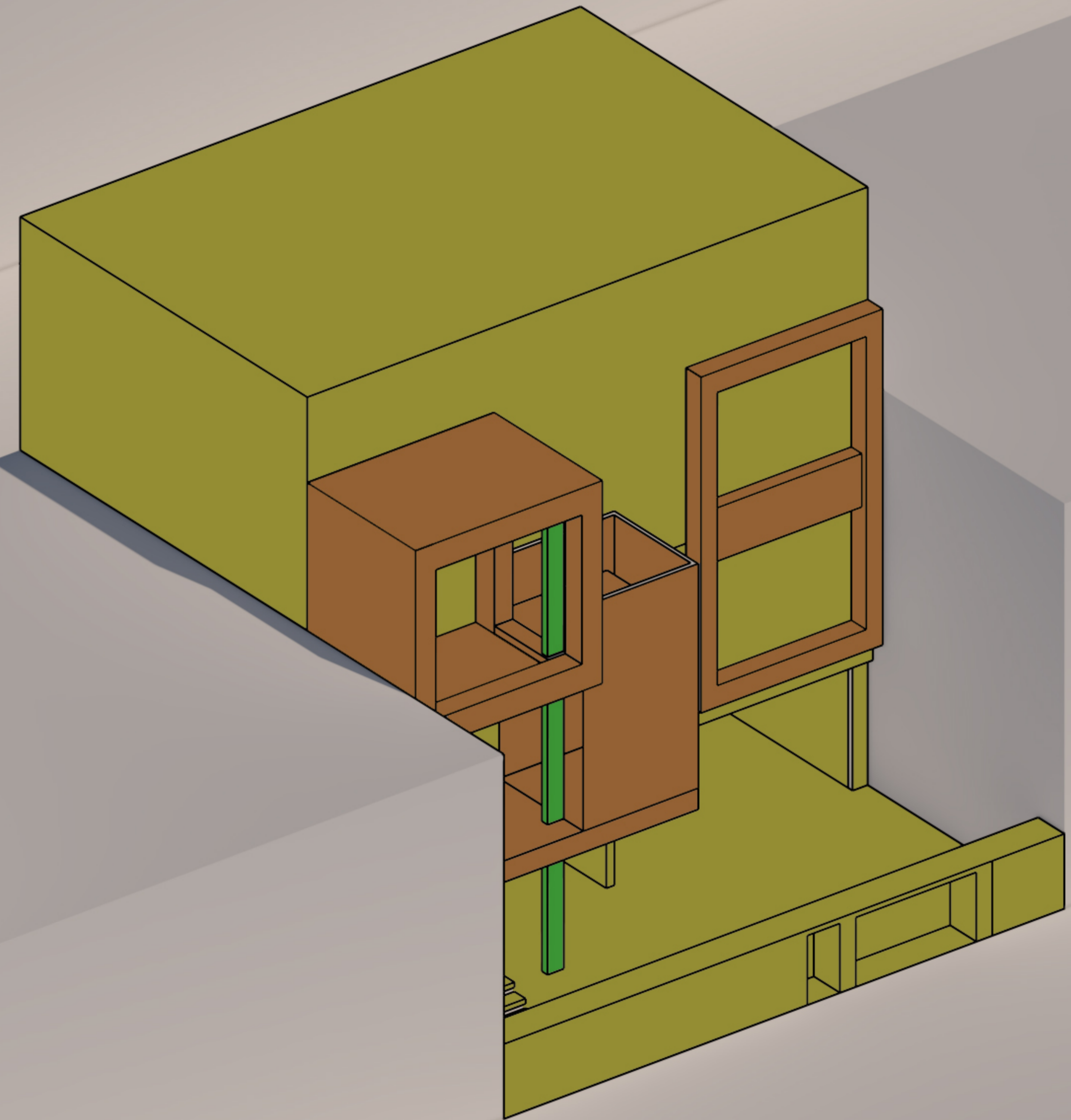

HIDING COLUMNS BY ADDING
CONSOLES AND FRAMES

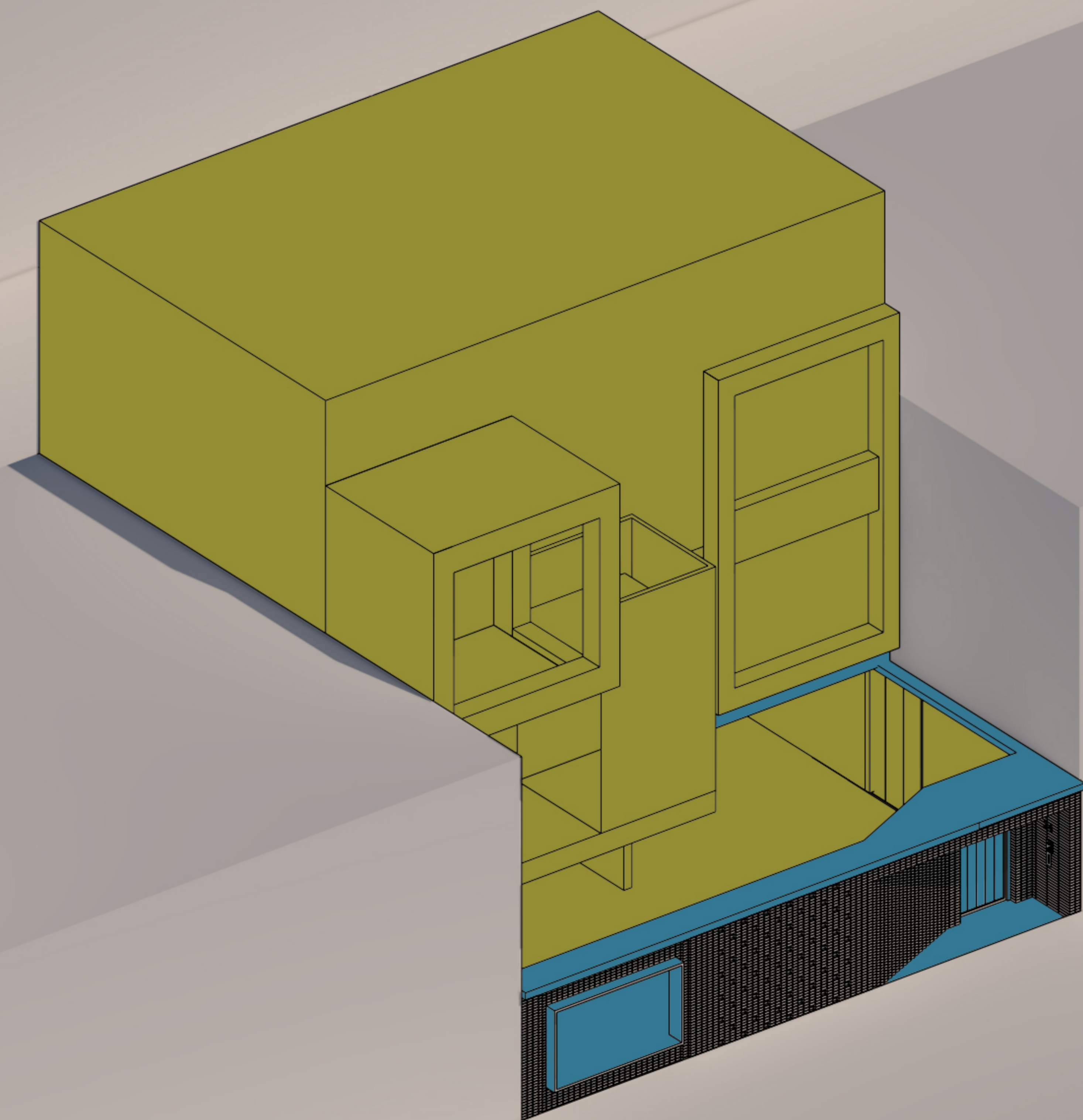

CHANGING THE ENTRANCE WALL

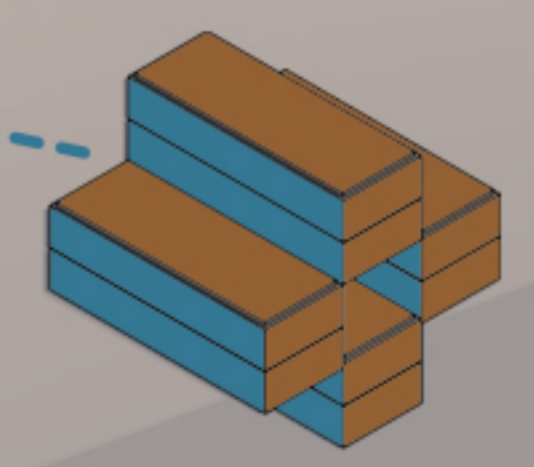
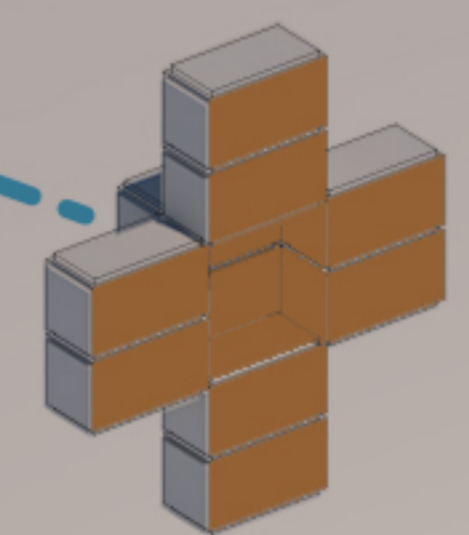
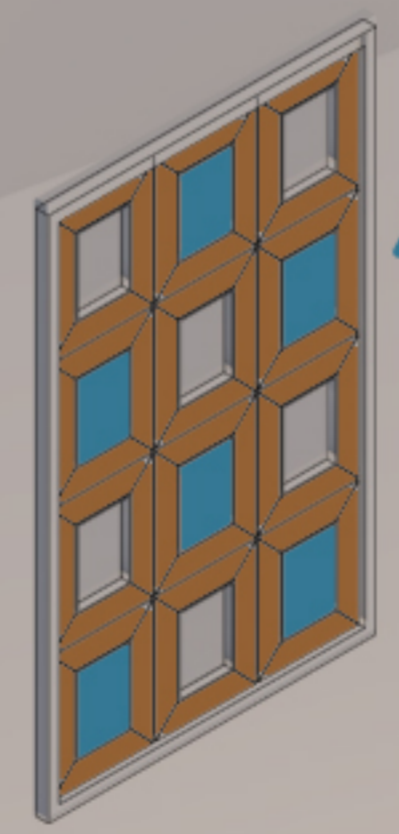
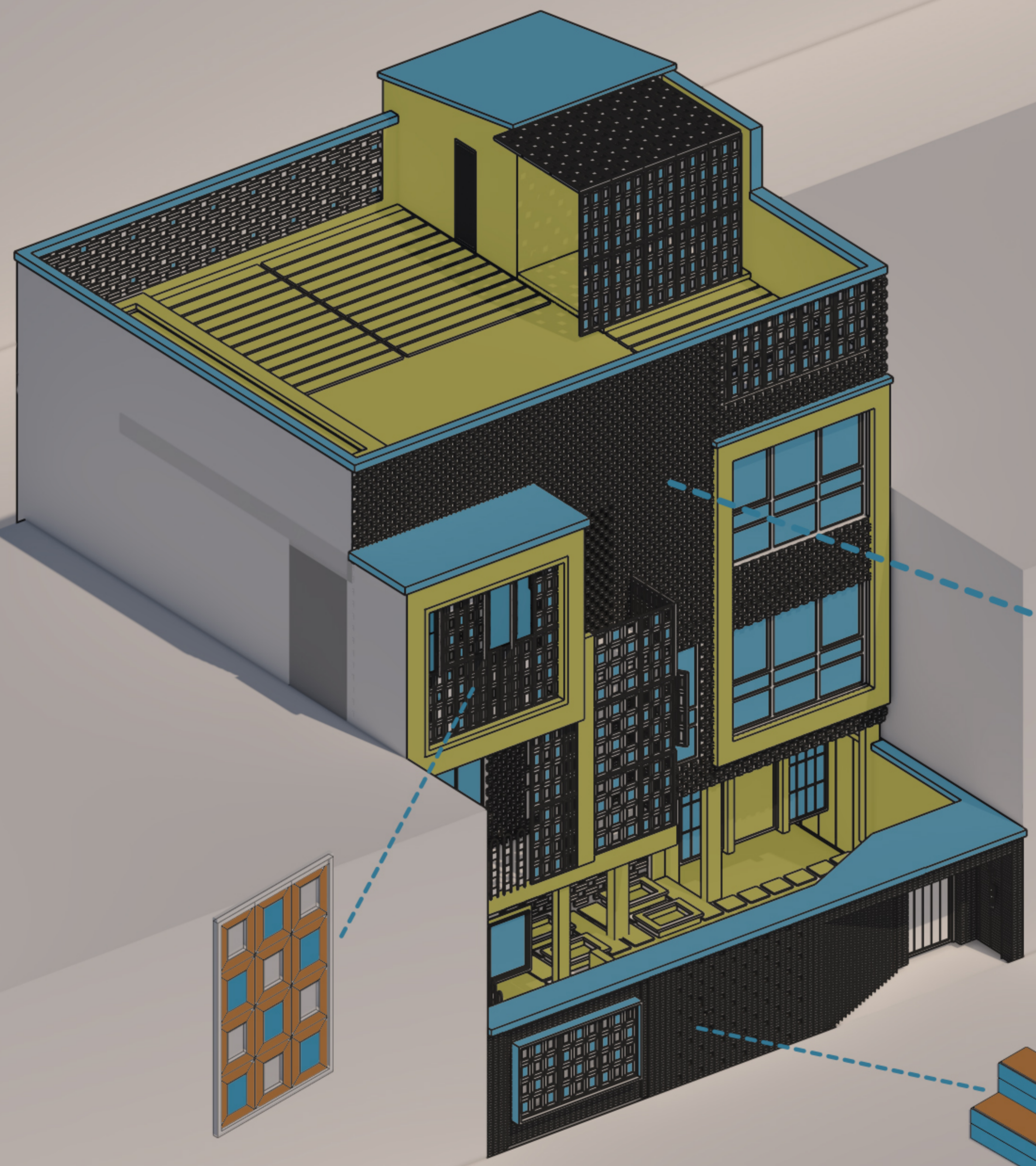

ADD WINDOWS, BRICK AND FLASHING



FULL VIEW OF THE TREES IN THE YARD

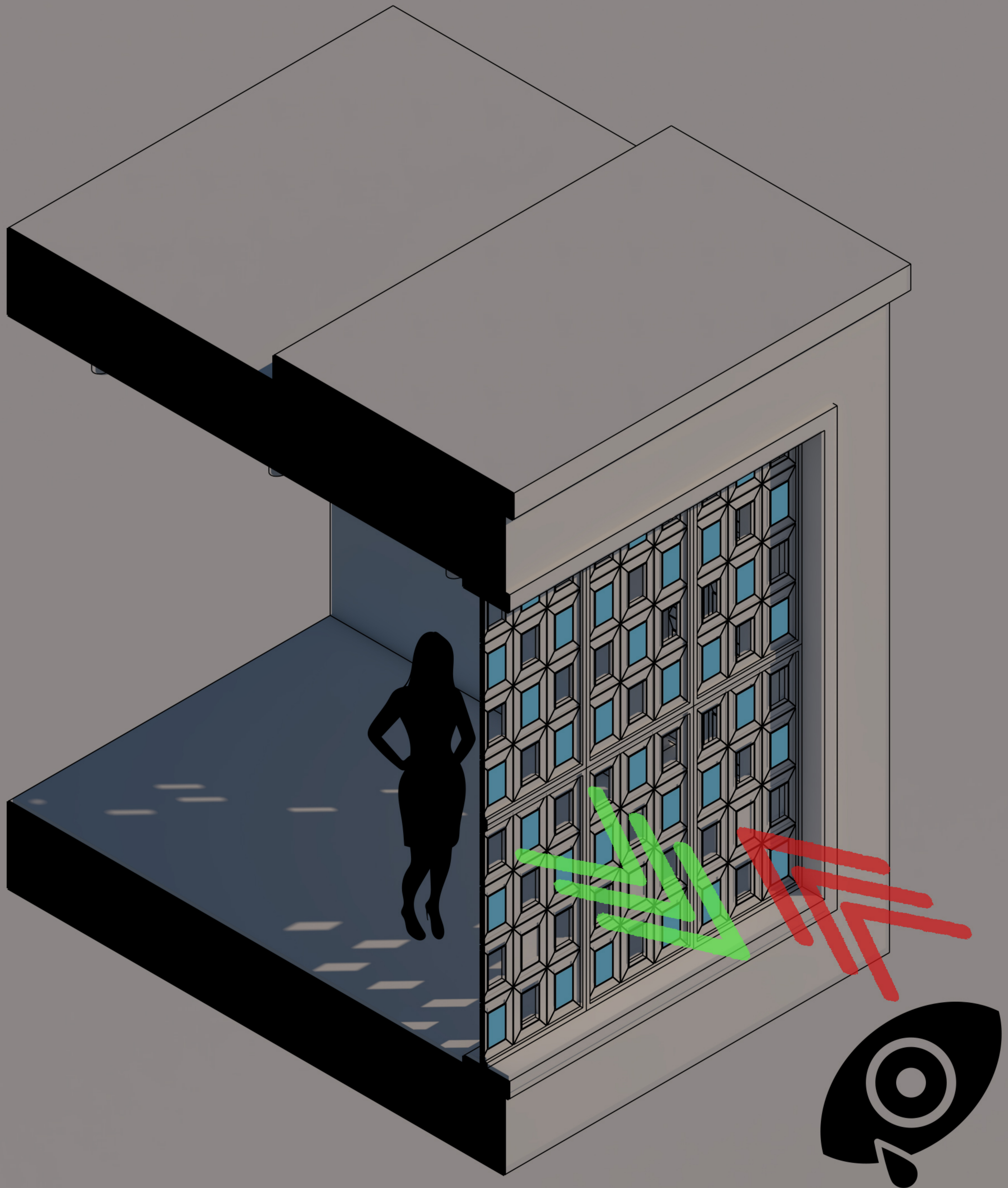

NOT BEING SEEN FROM THE OUTSIDE INTO THE
TERRACE

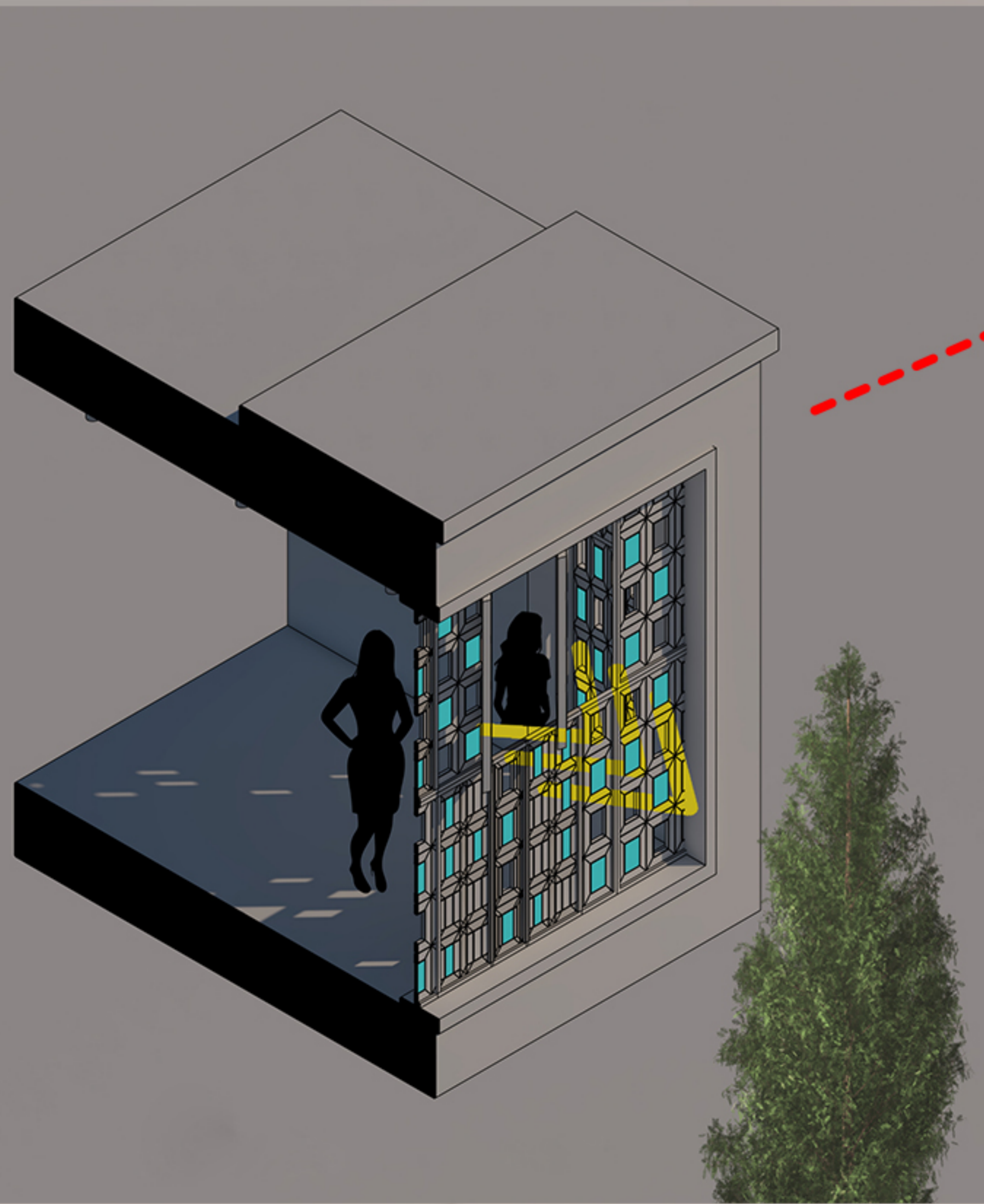
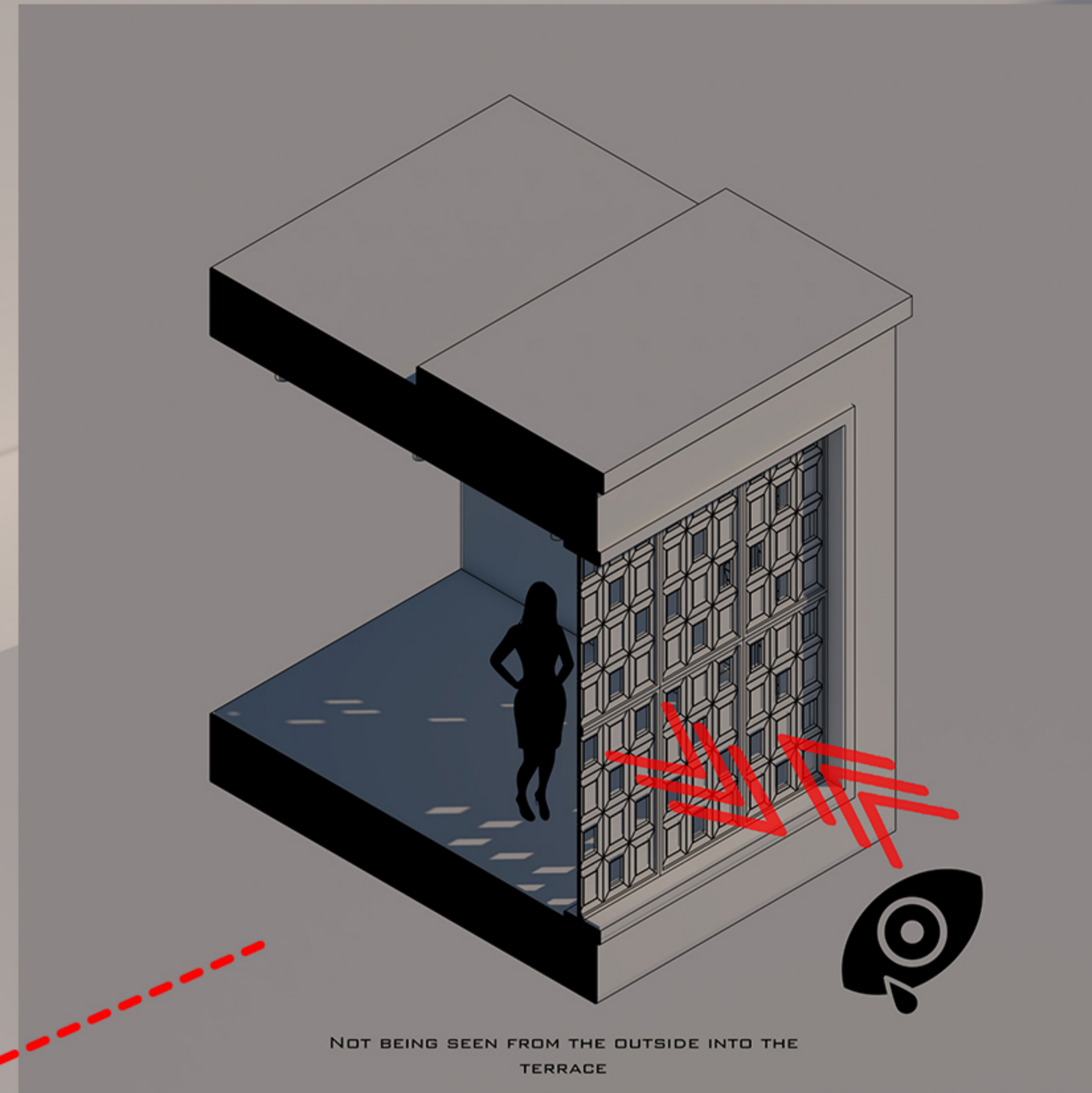
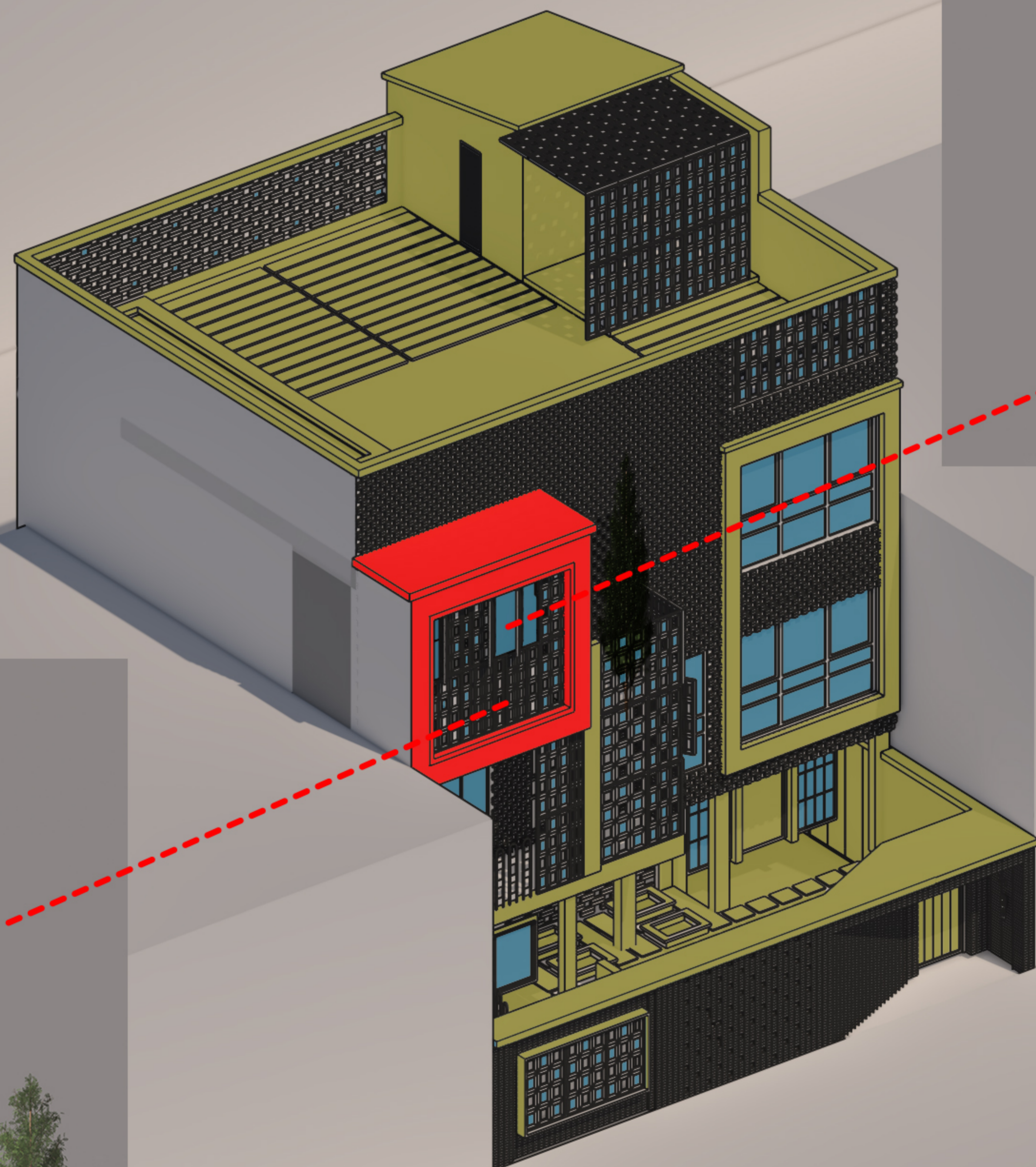

FULL VIEW OF THE TREES IN THE YARD
&
NOT BEING SEEN FROM THE OU









The central building is a three-story structure with a yellow facade. The left side features a vertical section with a perforated metal screen, allowing light to filter through. The right side has a solid yellow facade with six windows arranged in two rows of three. Each window has a dark frame and is covered with light-colored curtains. At the bottom center, there is a dark garage door. The building is set against a blue sky with light clouds.

A silver SUV is parked on a paved area in the foreground. The vehicle is viewed from a rear three-quarter angle, showing its spare tire mounted on the back and its rugged design. The SUV is positioned in front of the yellow building.

On the left side of the image, there is a portion of another building with a grey facade. It features several windows with dark frames and decorative metal grilles. A black street lamp is visible in front of this building.

On the right side of the image, there is a portion of a white building with a modern design. It has large windows and a clean, minimalist aesthetic. A tree with green leaves is partially visible in the foreground on the right.







A S
IN T
MIN





































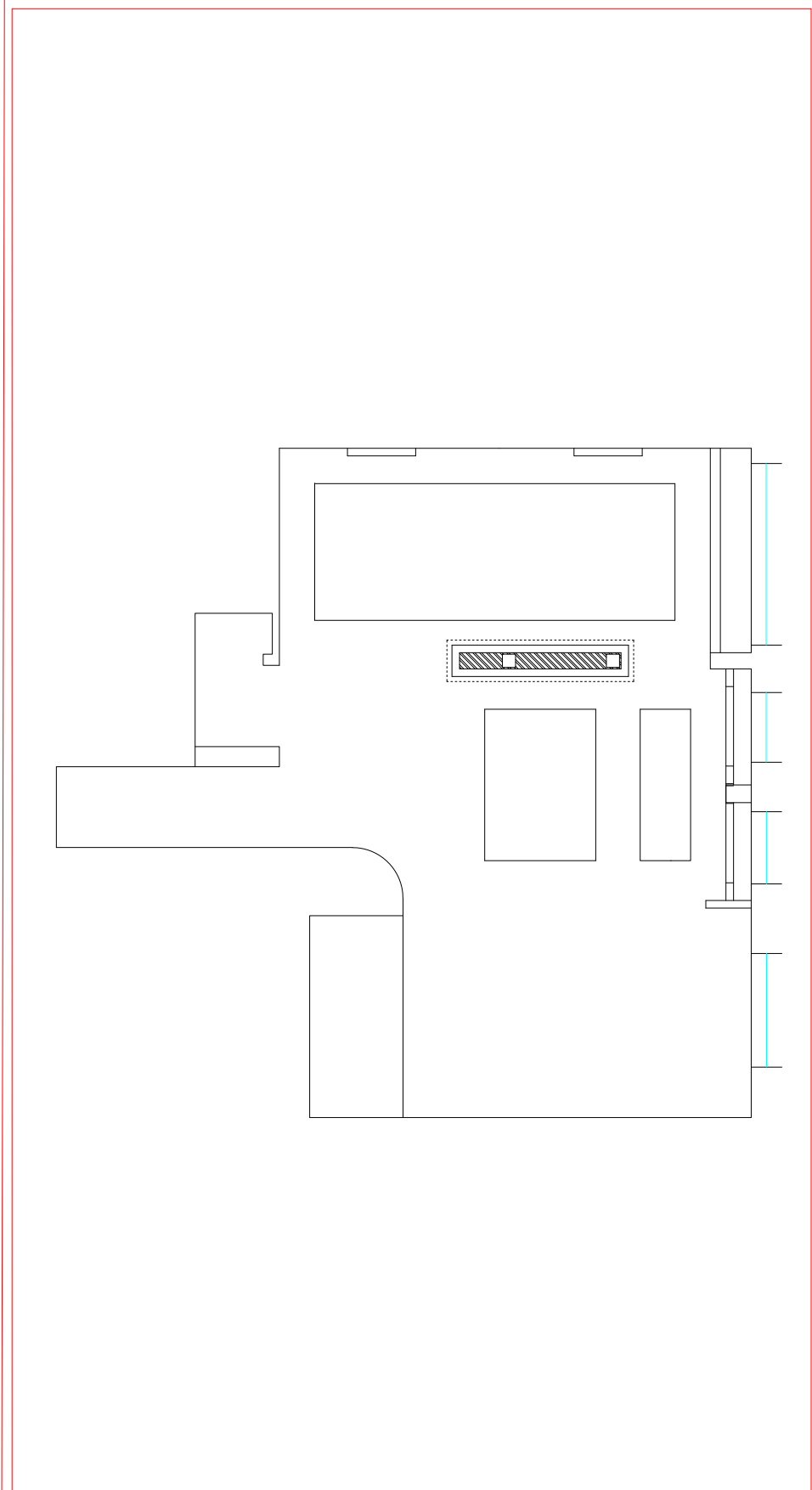

JAFARBEH
ARCH OFFICE

پروژه تک درخت

موقعیت پروژه
خیابان جمهوری بجنورد

کارفرما
مهندس آیری

فاز ۲
صدرا جغرافی

A-01

SC: 1/100

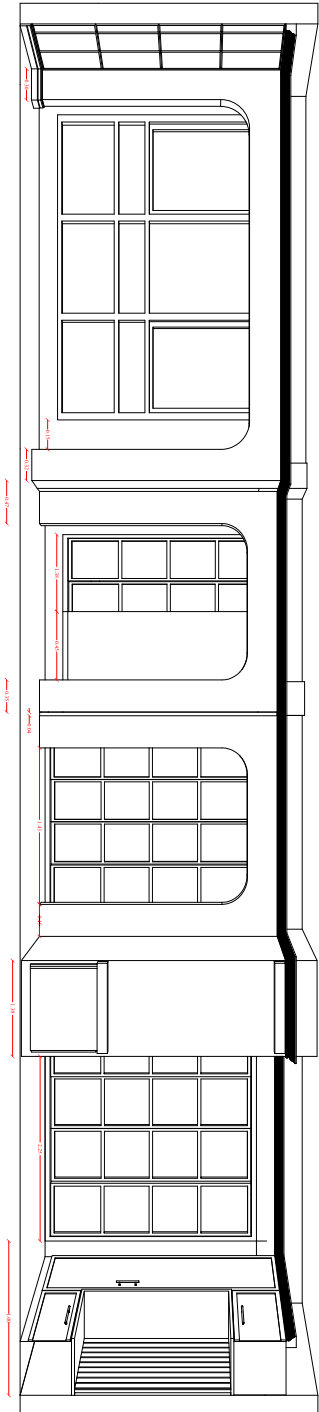

پروژه یک درخت

موقعیت پروژه

خیابان جمهوری پهنواره

کارخانه

مهندسی انرژی

فاز ۲

صنایع جفاکشی

A-03

SC: 1/100

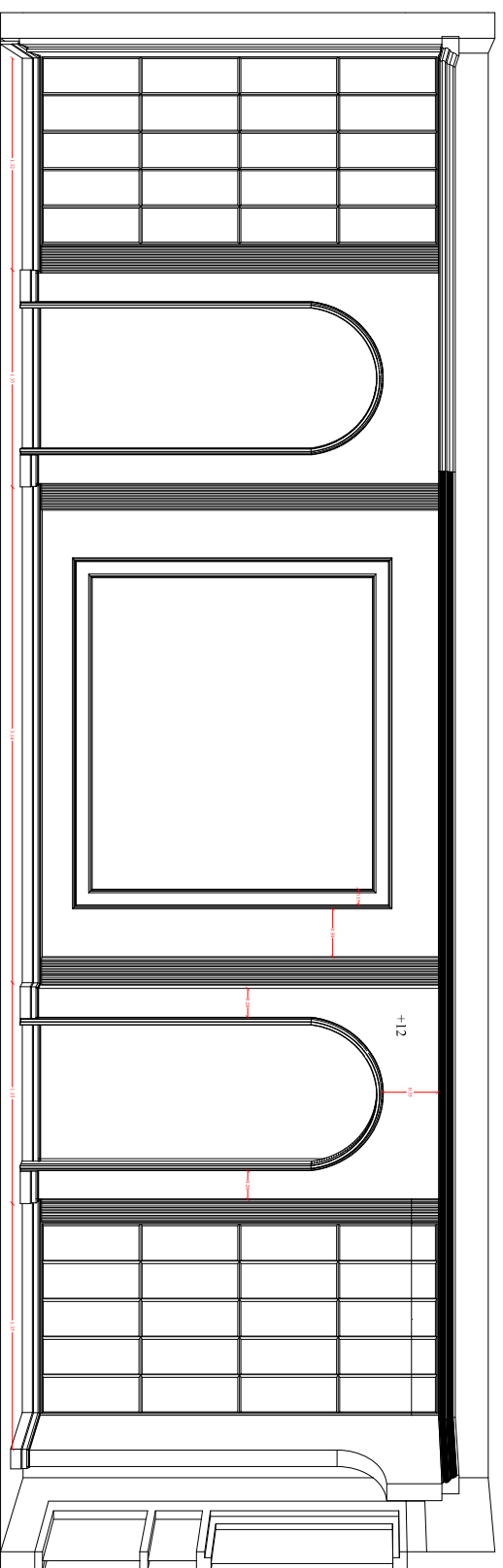

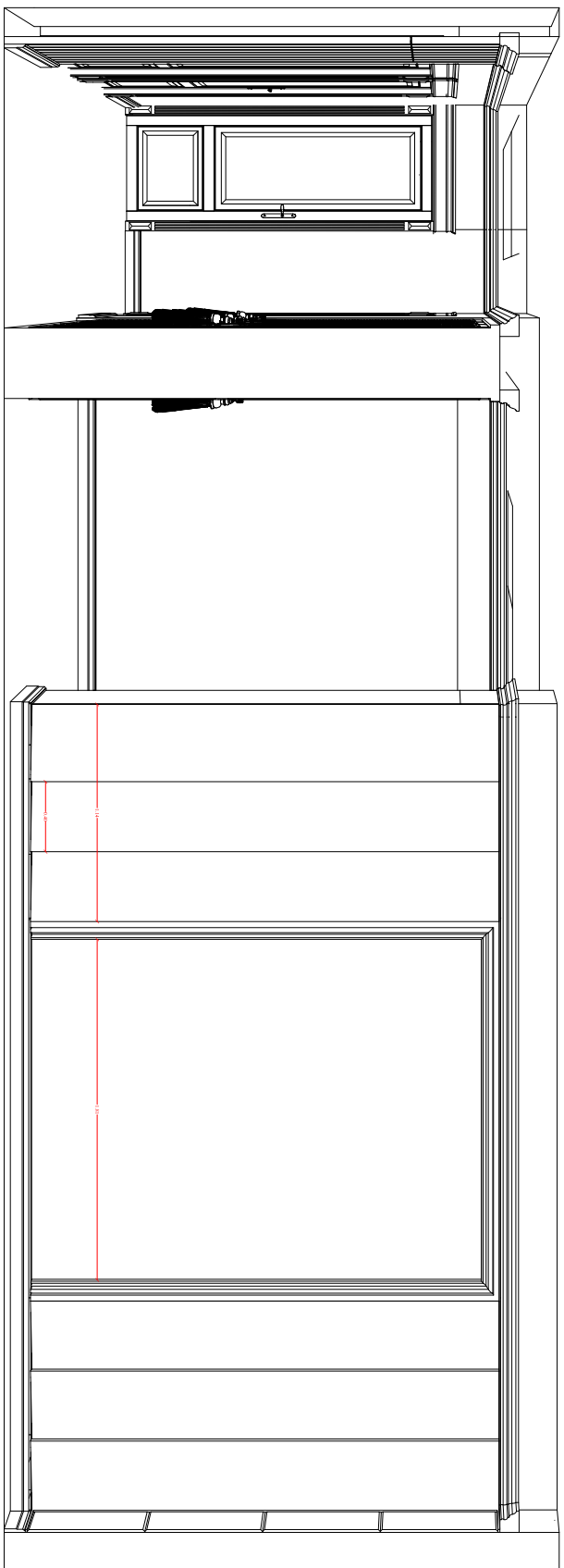

جاپانگھم
ARCH OFFICE

پروژه کی درخت

موقعیت پروژه
خیابان جمهوری بخارا

کارفرما
مهندس انوری

فاز ۲
صدور اجازت

A-04

SC: 1/100

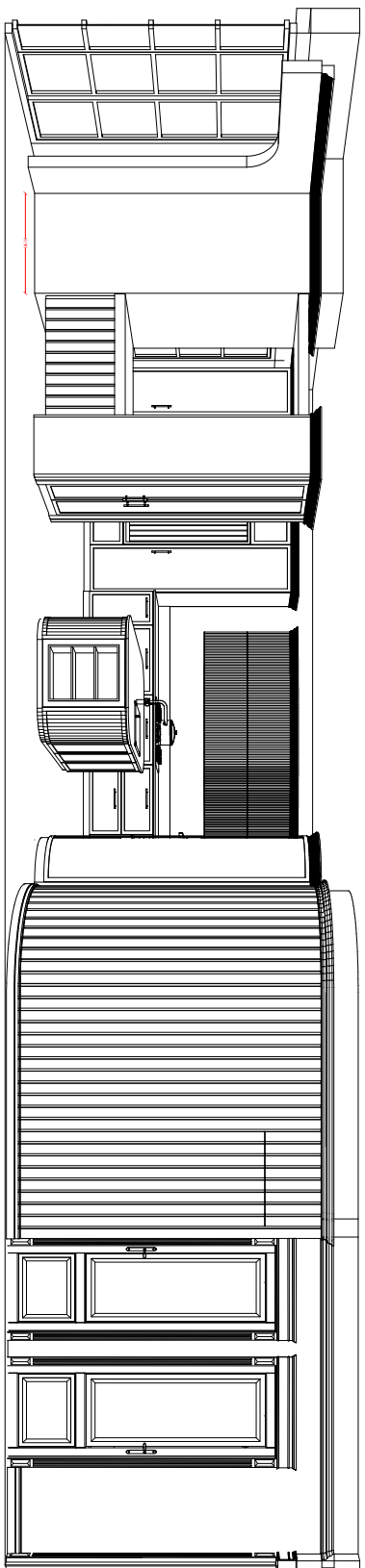

JAFKESH
ARCH OFFICE

پروژه نقشه درخت

موقعیت پروژه
خیابان جمهوری بجنورد

کارفرما
مهندس امیری

نقشه
صفحه ۱ از ۱

A-05

SC: 1/100

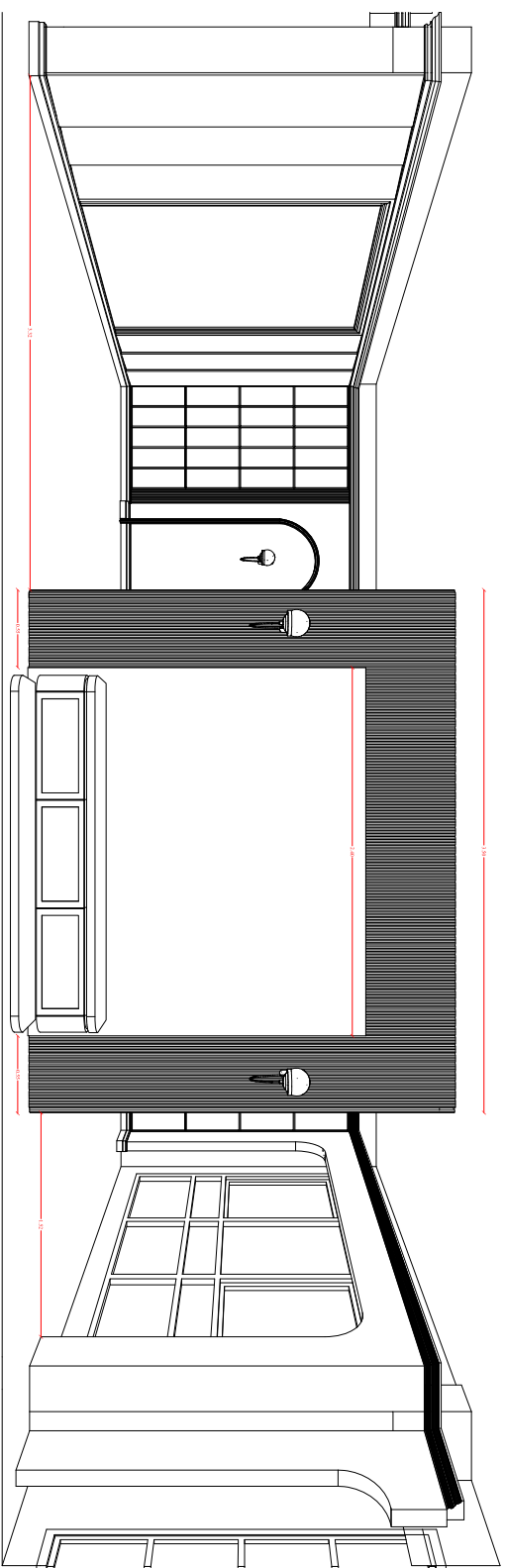

← JAFARBEH
ARCH OFFICE

پروژه تک درخت

موقعیت پروژه

خیابان جمهوری بجنورد

درفه

مهندسی آری

فاز ۲

صندرا جفاکشی

A-06

SC: 1/100

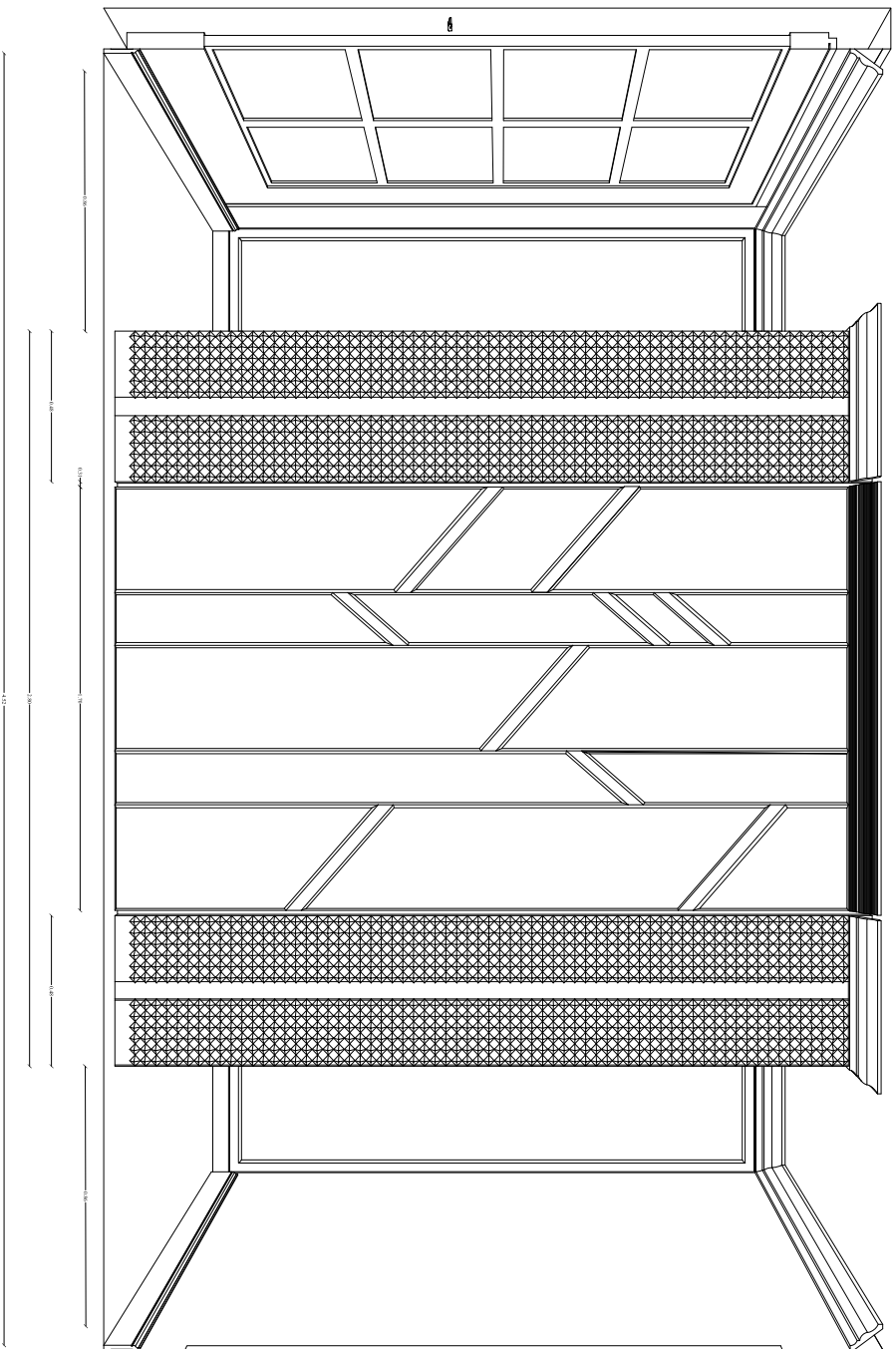

JAFKESH
ARCH OFFICE

پروژه تک درخت

موقعیت پروژه
خیابان جمهوری بجنورد

کارفرما
مهندس آذری

فاز ۲
صدرا جفاکشی

A-08
SC: 1/100

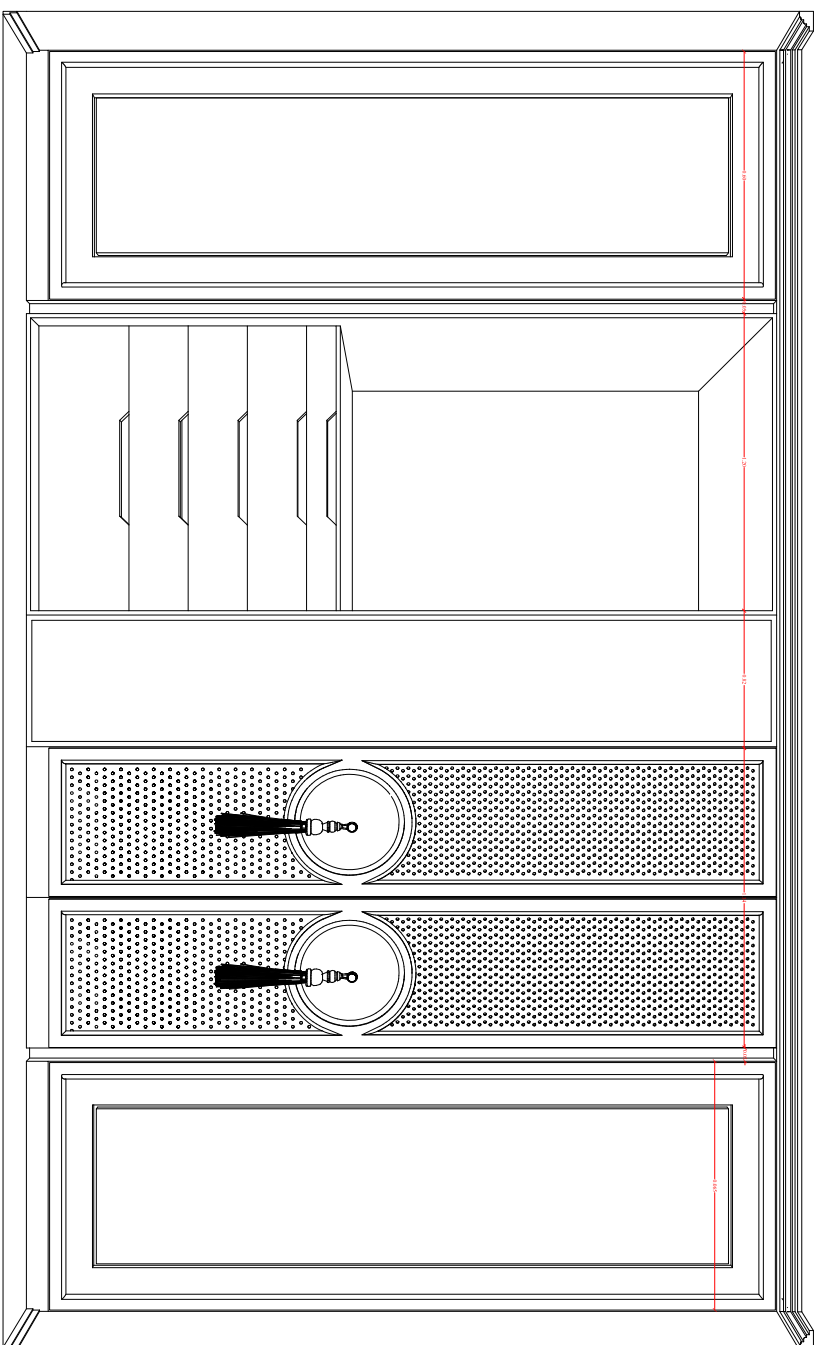

JAFARBEGH
ARCH OFFICE

پروژه تک درخت

موقعیت پروژه

خیابان جمهوری بخارا

آرژوما

مهندسی انژی

قازق

صندرا جفاکشی

A-09

SC: 1/100

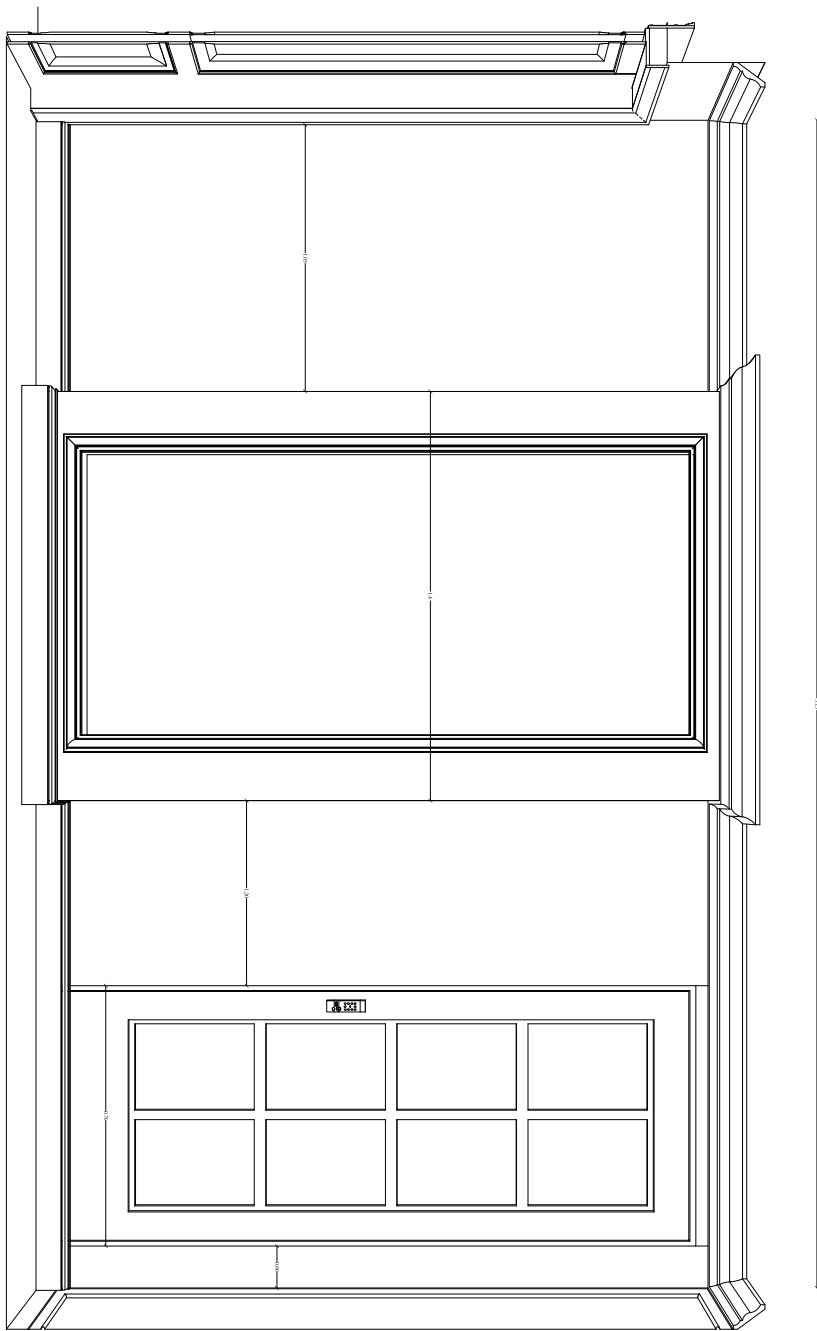

JAFARBEH
ARCH OFFICE

پروژه نقش درخت

موقعیت پروژه
خیابان جمهوری بجنورد

کارفرما
مهندسی آتری

فاز ۲
صدرا جفاکشی

A-10 SC: 1/100

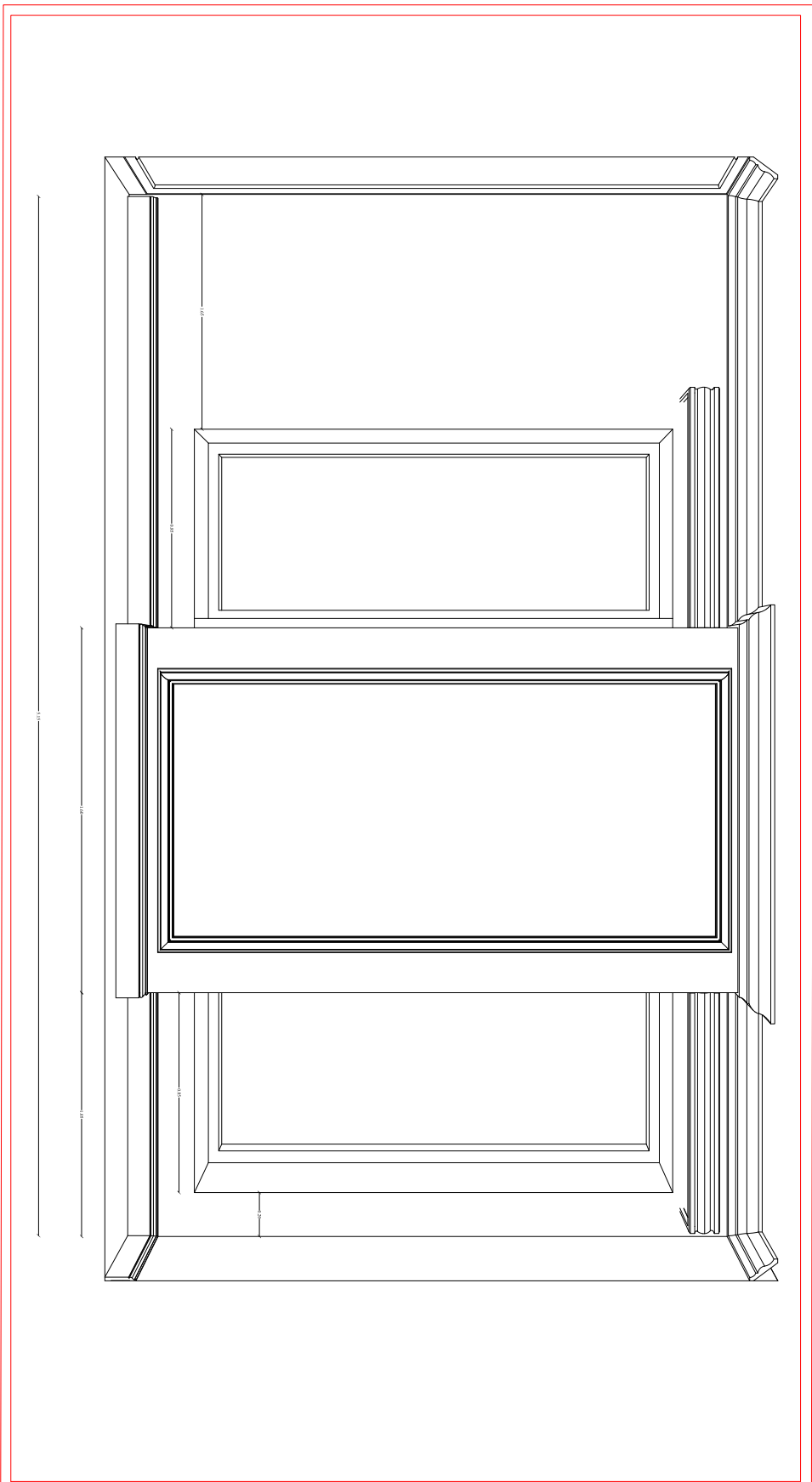

JAFKESH
ARCH OFFICE

پروژه تک درخت

موقعیت پروژه

خیابان جمهوری بجنورد

کارفرما

مهندس آزادی

فاز ۲

صدرا جفاکشی

A-11

SC: 1/100

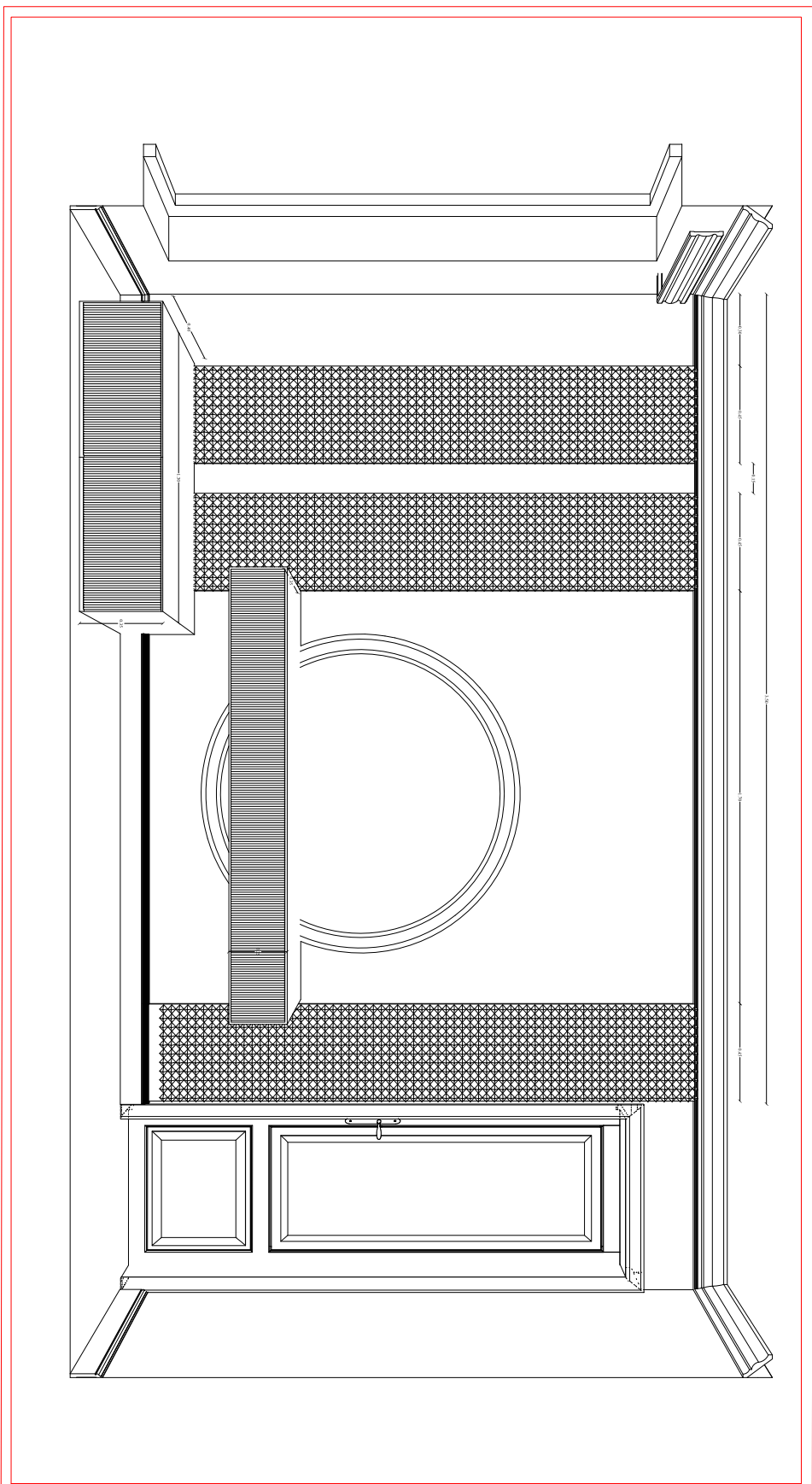

JAFARBEH
ARCH OFFICE

پروژه تک درخت

موقعیت پروژه
خیابان جمهوری پجنورد

کارفرما
مهندس آتری

فاز ۲
صدرا جفاکشی

A-12

SC: 1/100

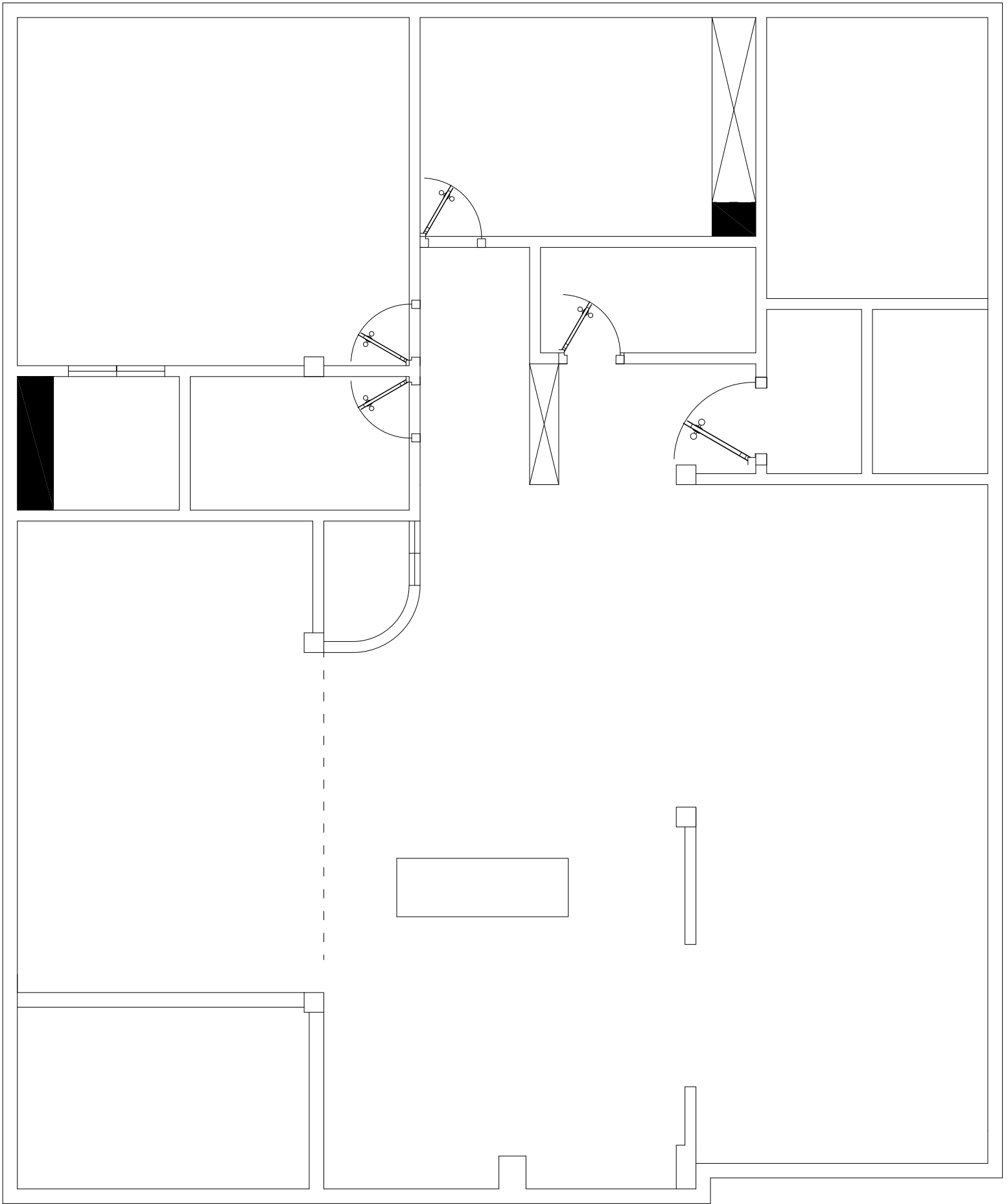

First Floor

Asbuilt Plan

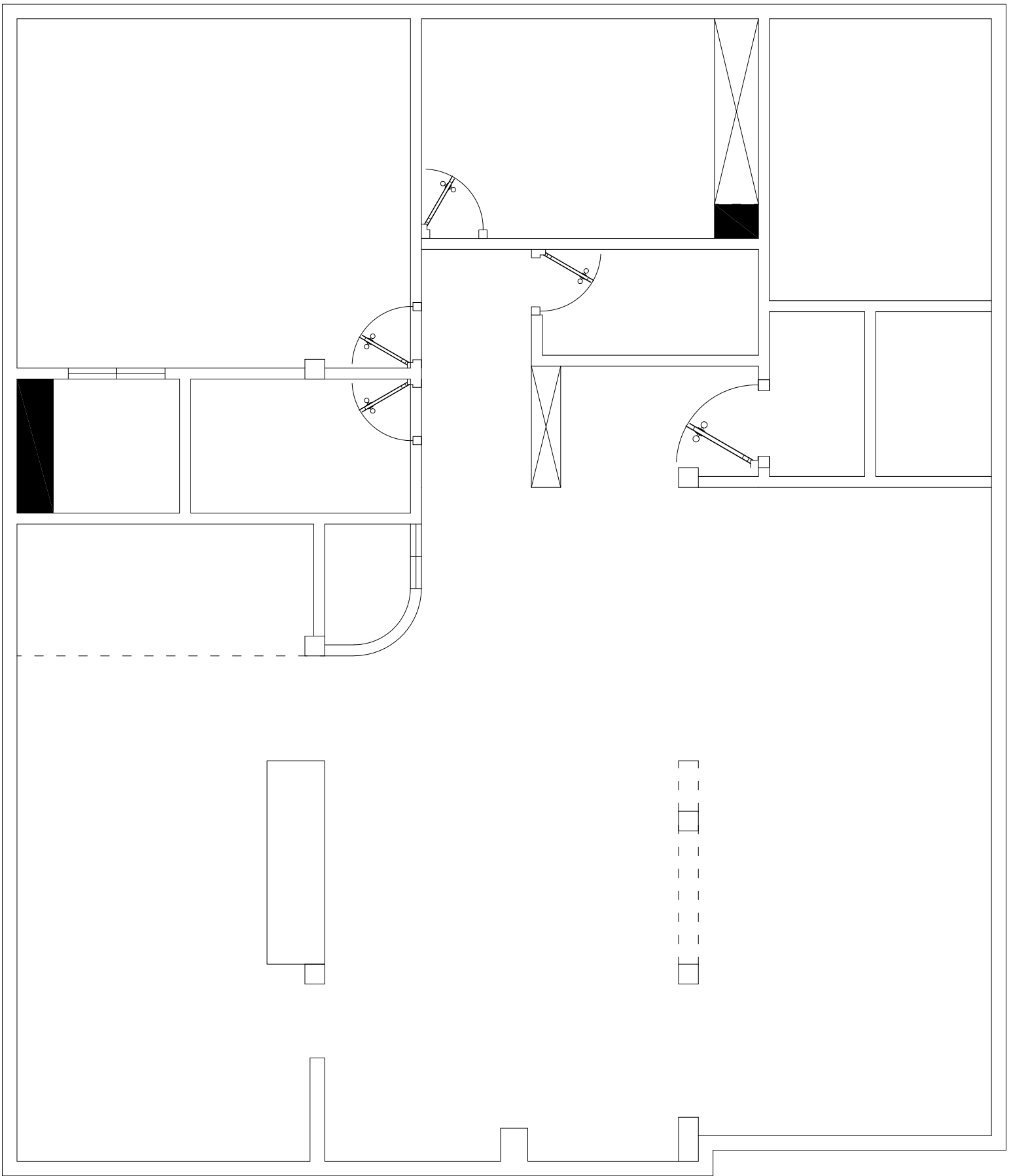

Second Floor

Asbuilt Plan

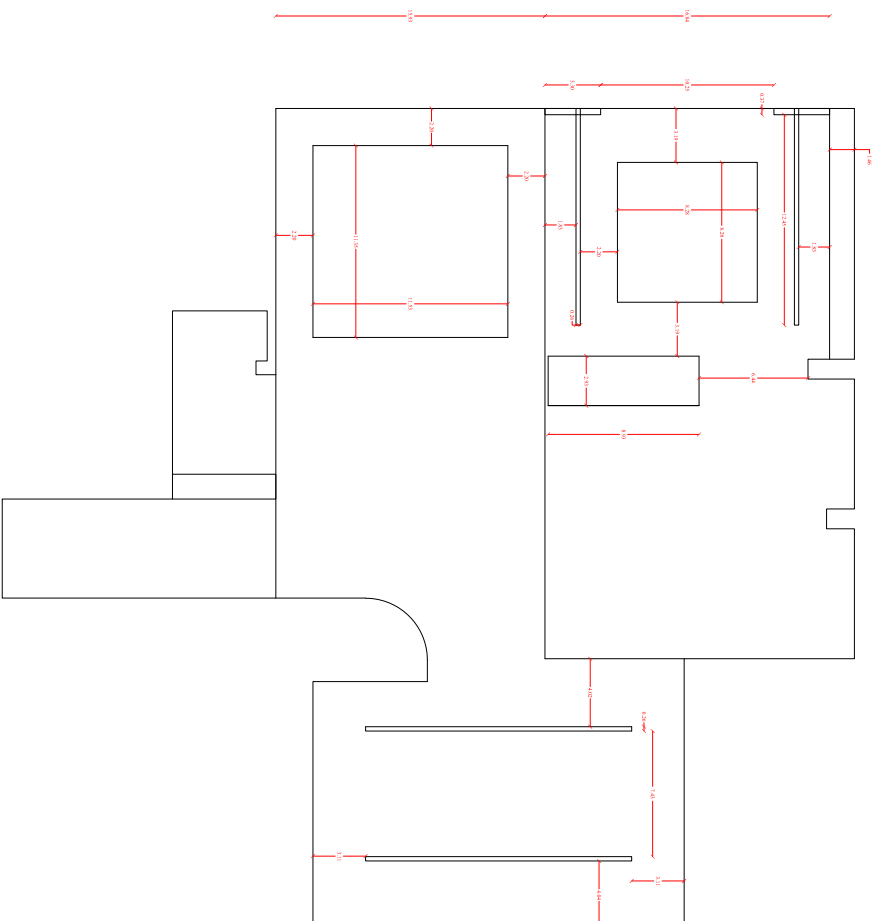

JAFKARCH
ARCH OFFICE

پروژه کی درخت

موقعیت پروژه
 خیابان جمهوری بجنورد

کارفرما
 مهندس انوری

فاز ۲
 صدرا جغایینی

B-01

SC: 1/100

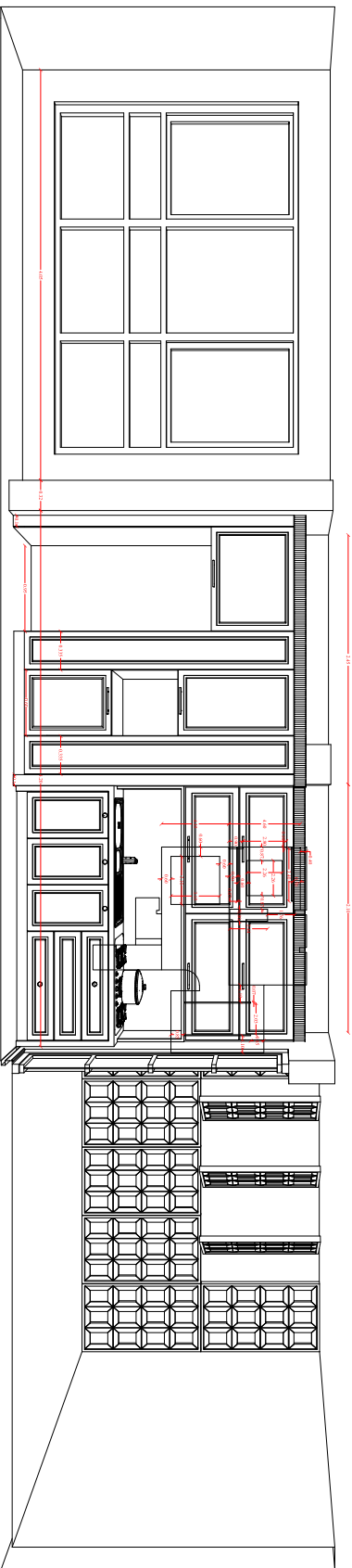

JAFARBEHR
ARCH OFFICE

پروژه تک درخت

موقعیت پروژه
خیابان جمهوری بجنورد

کارفرما
مهندسی انرژی

نقشه
صنایع جفاکشی

B-02

SC: 1/100

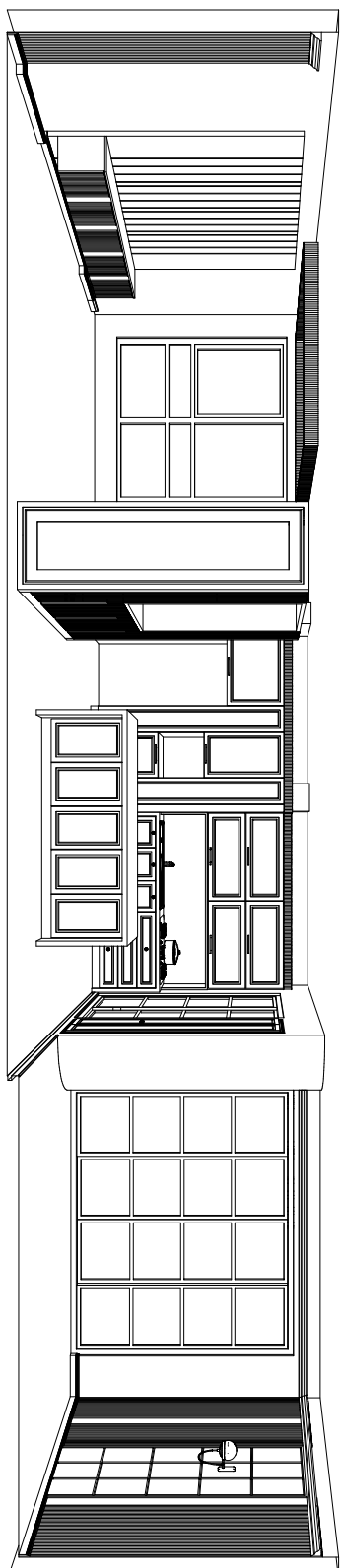

پروژه تک درخت

موقعیت پروژه

خیابان جمهوری بجنورد

کارفرما

مهندسی ایزی

فاز ۲

صند را جفایکشی

B-04

SC: 1/100

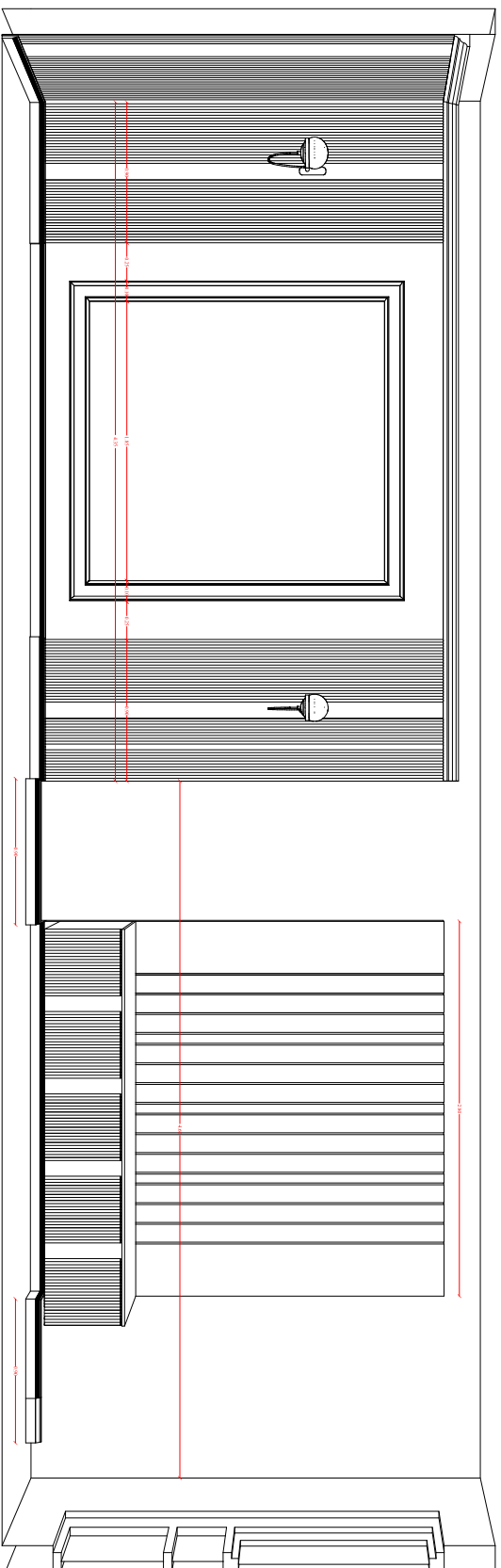

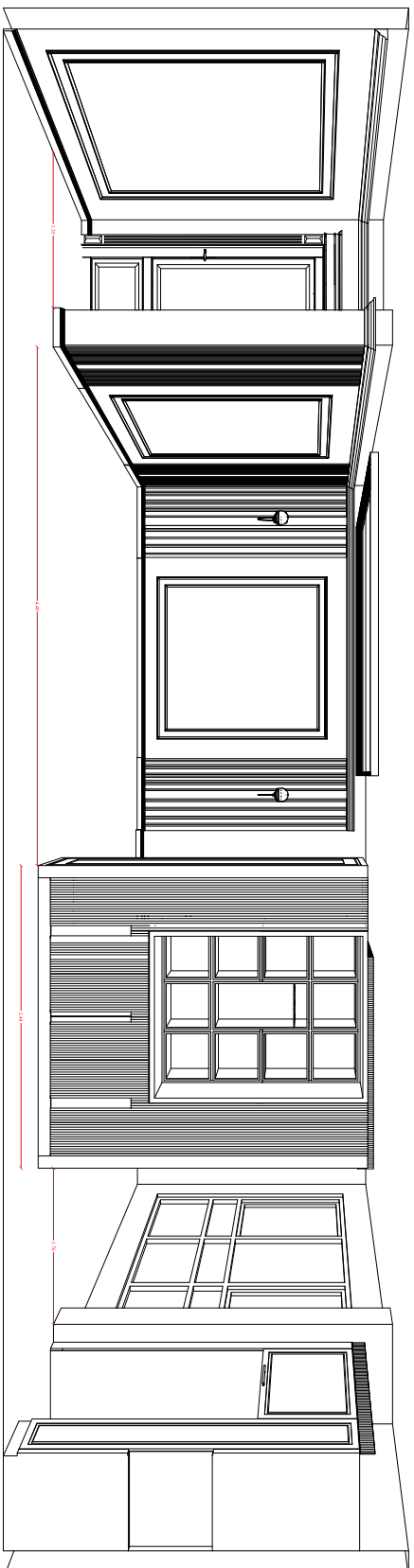

JAFKESH
ARCH OFFICE

پروژه دک درخت

موقعیت پروژه
خیابان جمهوری بخورد

آرکیتک
مهندس ایرانی

۲۲
صدرا جفایانی

B-05

SC: 1/100

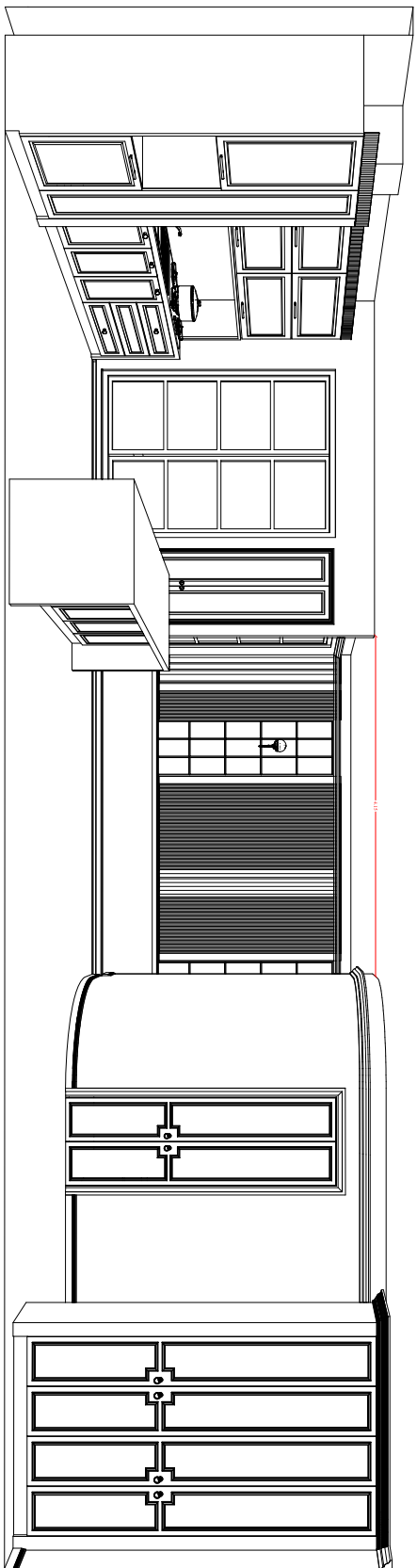

JAFARBEGH
ARCH OFFICE

پروژه های درخت

موقعیت پروژه
خیابان جمهوری بجنورد

کارفرما
مهندس انزلی

تاریخ
صدرا جغایقی

B-06 SC: 1/100

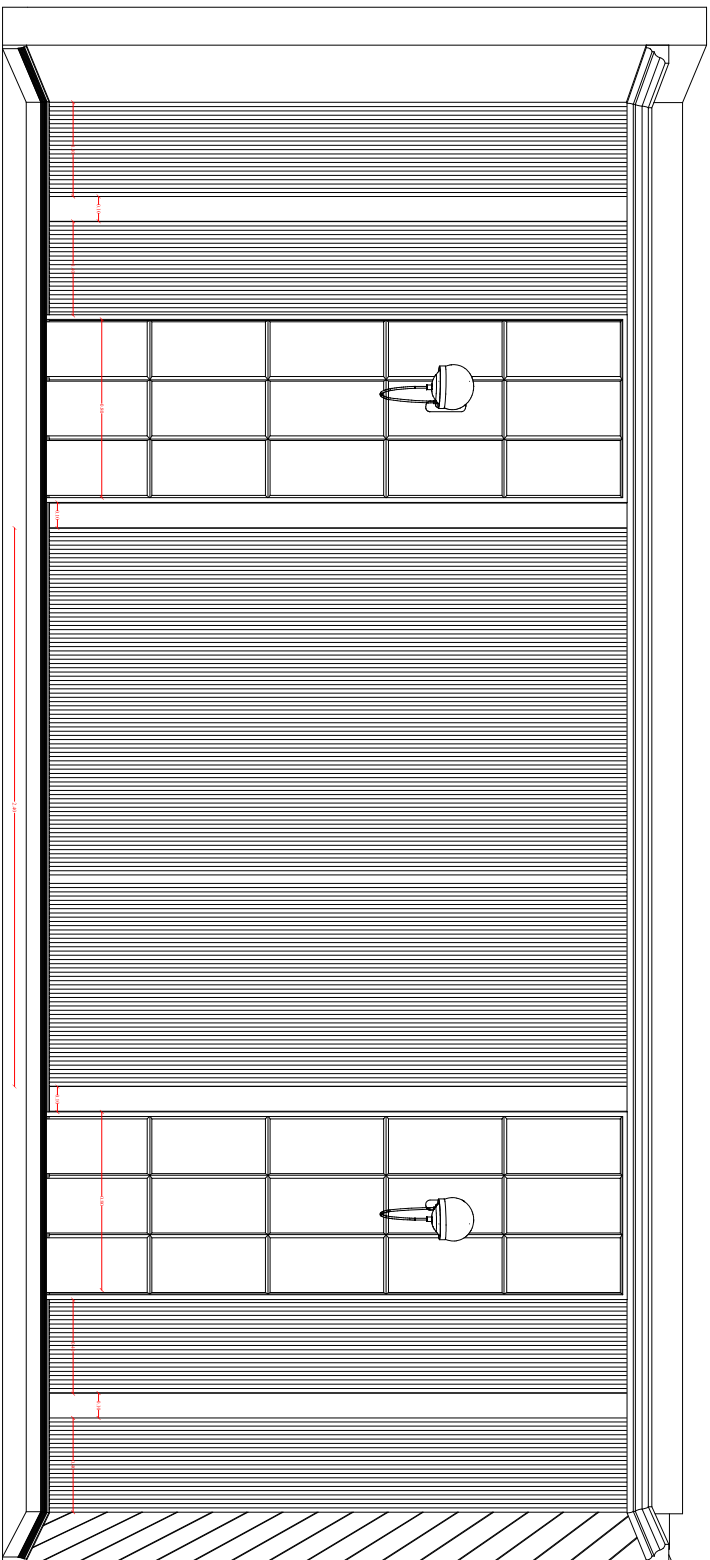

JAFAKENGH
ARCH OFFICE

پروجکټ ډیزاین

موسسه پروژه

خیابان جمهوریت بجنورد

کارفرما

مهندس انوری

فاز ۲

صدرا چنانگینی

B-07

SC: 1/100

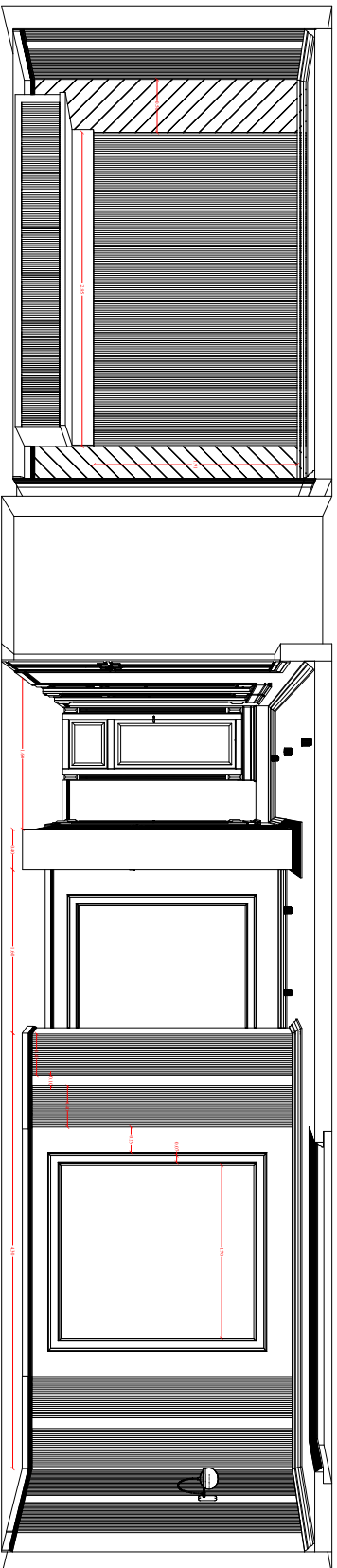

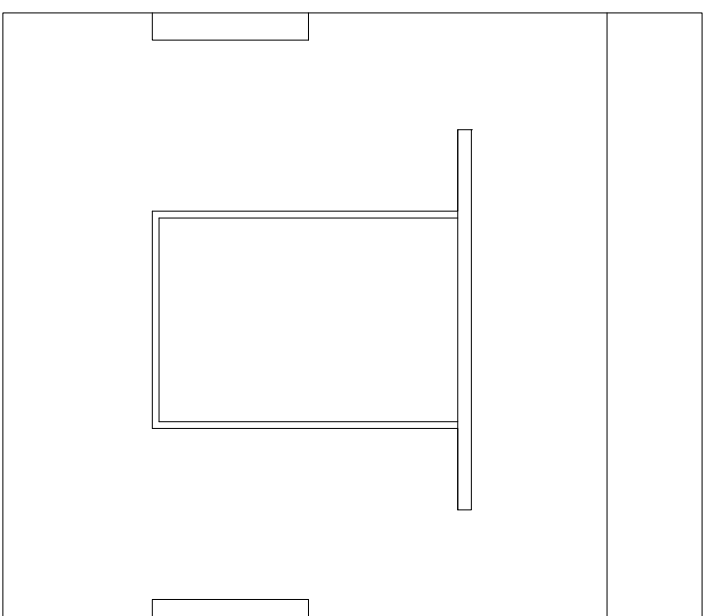

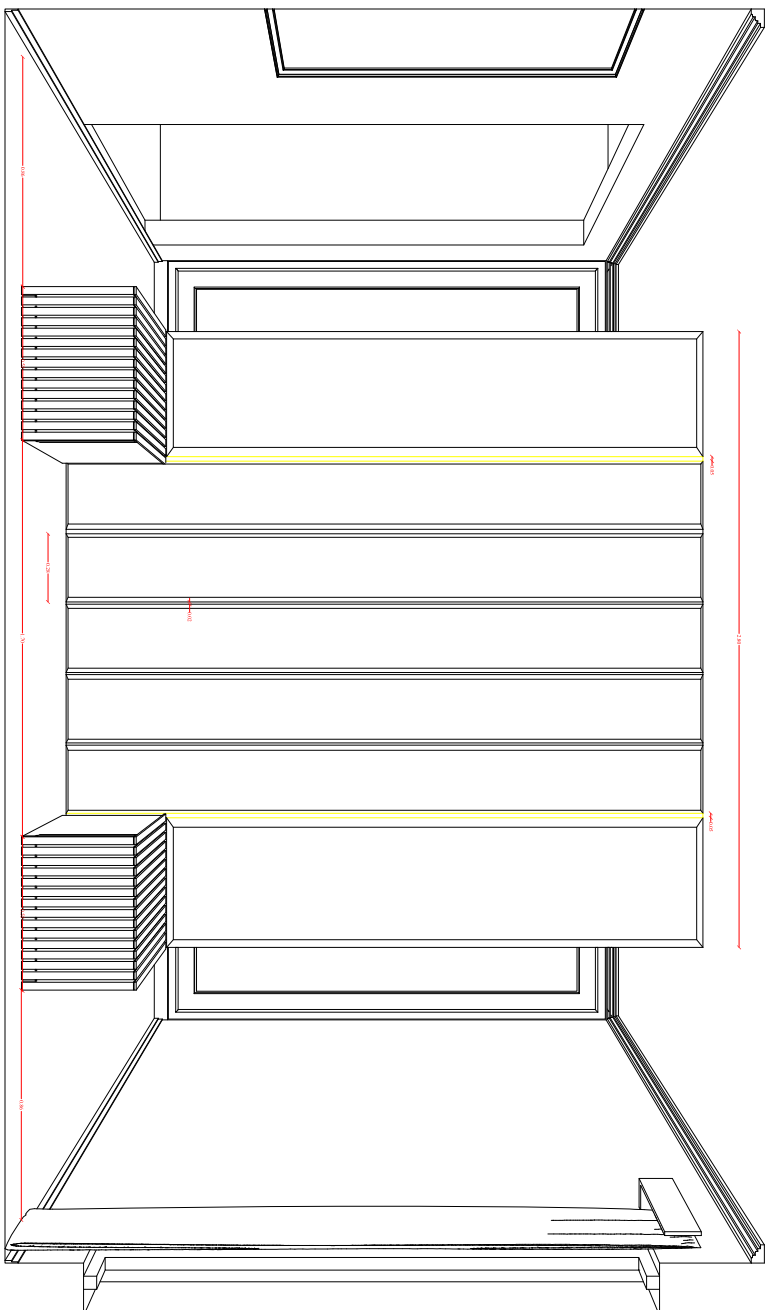

JAFKREGH
ARCH OFFICE

پروجېکټ ډیزاین

موسسه پروجېکټ
ځایونه جوړولې

کارونه
مهندسي انژني

ډیزاین
صنایه ځایونه

B-10 SC: 1/100

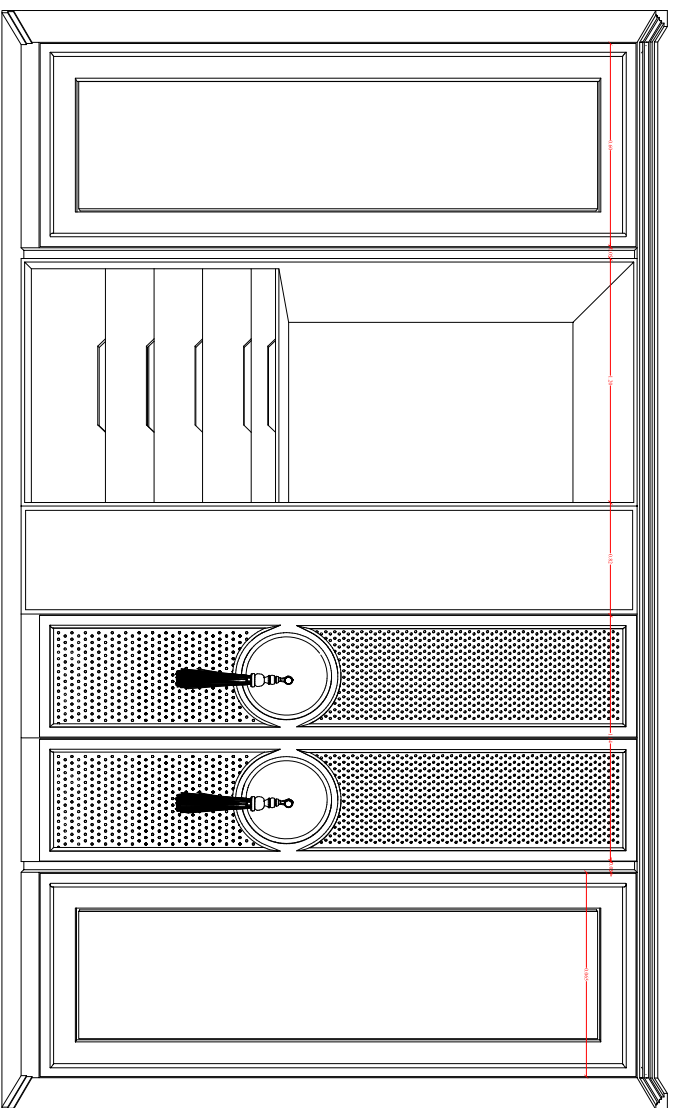

JAFKESH
ARCH OFFICE

پروژه تک درخت

موقعیت پروژه
خیابان جمهوری بجنورد

کارفرما
مهندس آیزی

فاز ۲
صدرا چنایکشی

B-11

SC: 1/100

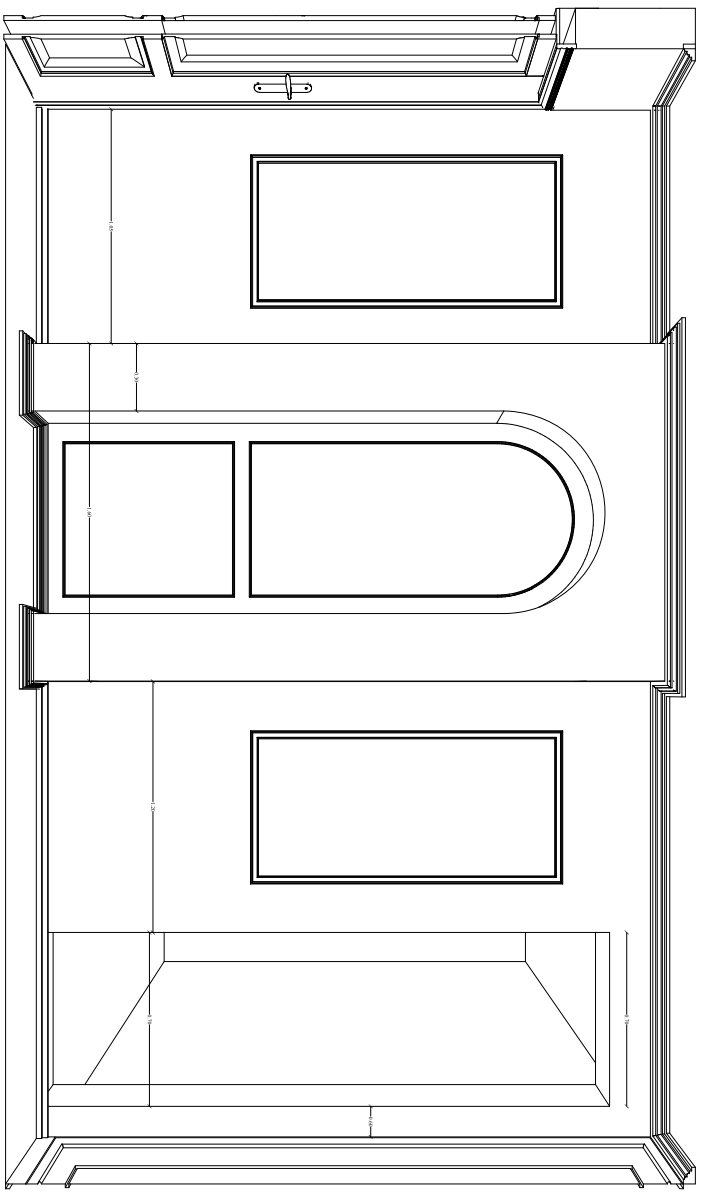

MAFAKESH
ARCH OFFICE

پروژه تک درخت

موقعیت پروژه
خیابان جمهوری بجنورد

کارفرما
مهندسی آیزی

فاز ۲
صندرا جفاکشی

B-12 SC: 1/100

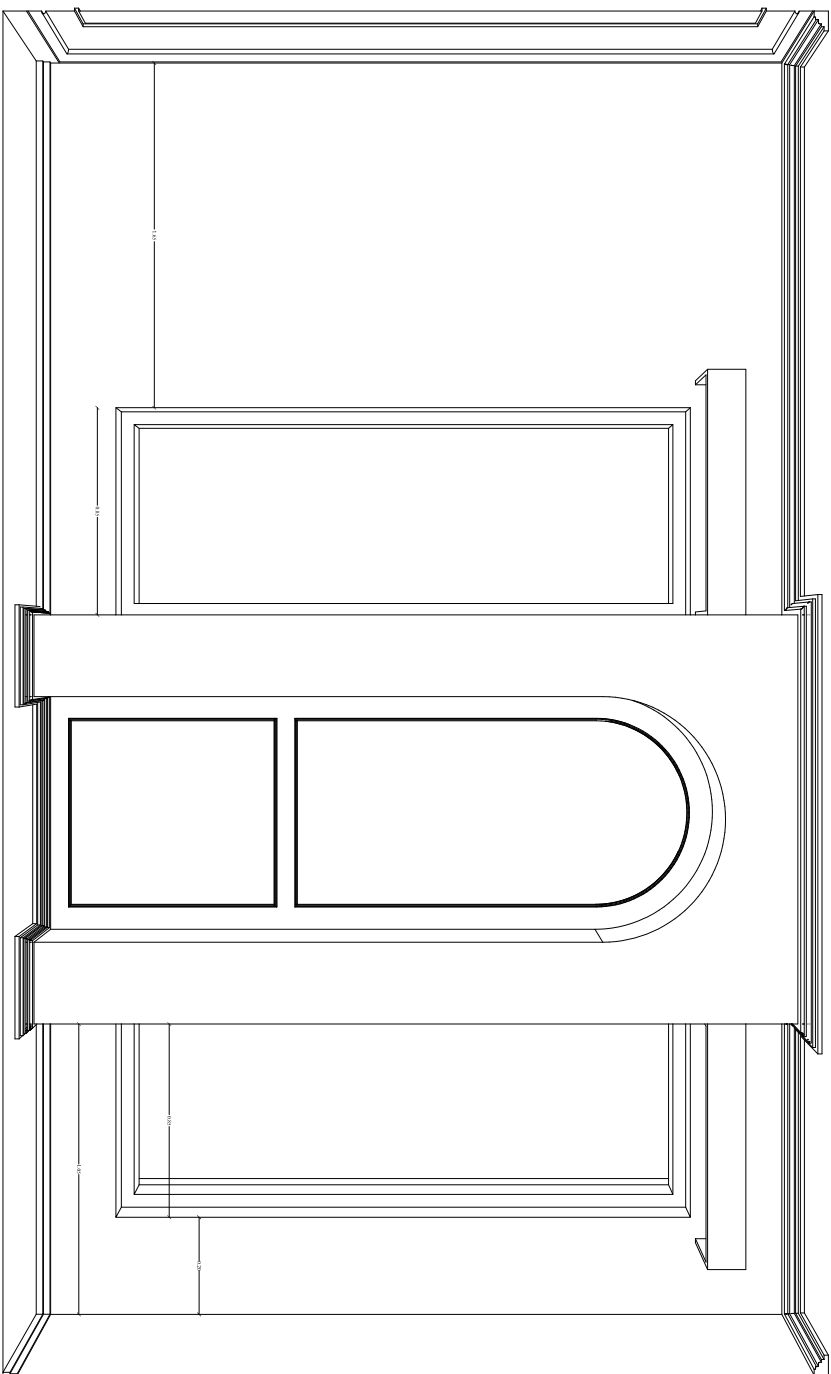

JAFARBEGH
ARCH OFFICE

پروجیکشن و درخت

موقعیت پروژه

خیابان جمهوری بجنورد

آرژان

مهندس ایرانی

فاز ۲

صندرا جفاکشی

B-13

SC: 1/100

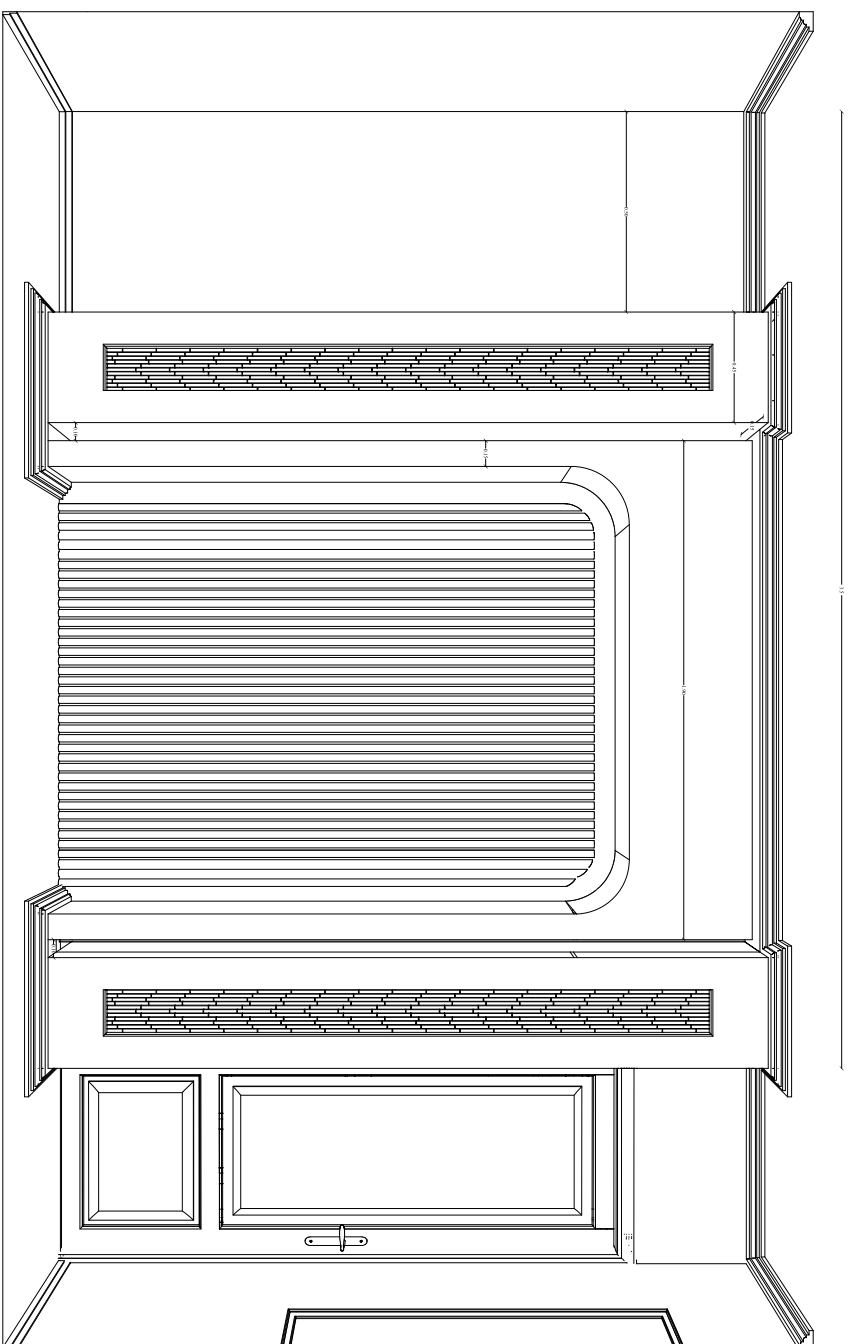

ARCH OFFICE

پروژه معماری درخت

موقعیت پروژه
خیابان جمهوری بجنورد

کارفرما
مهندس آئری

فاز ۲
صدرا جفاکشی

B-14

SC: 1/100

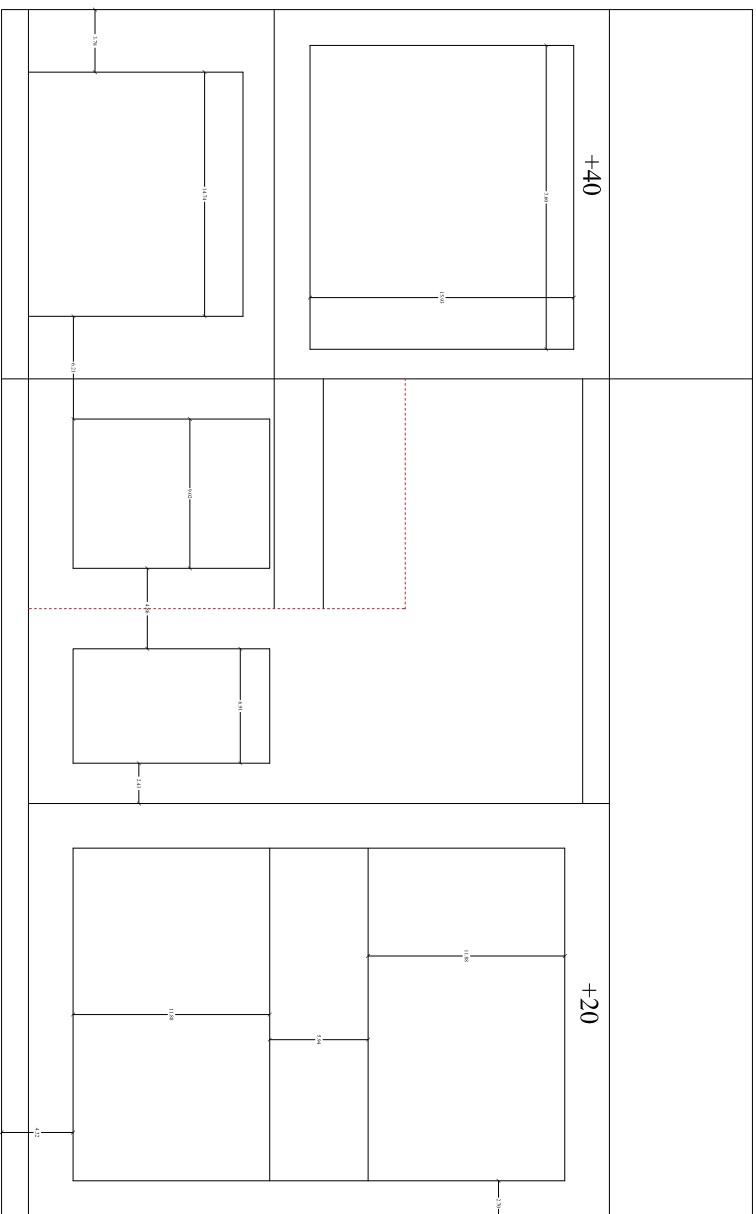

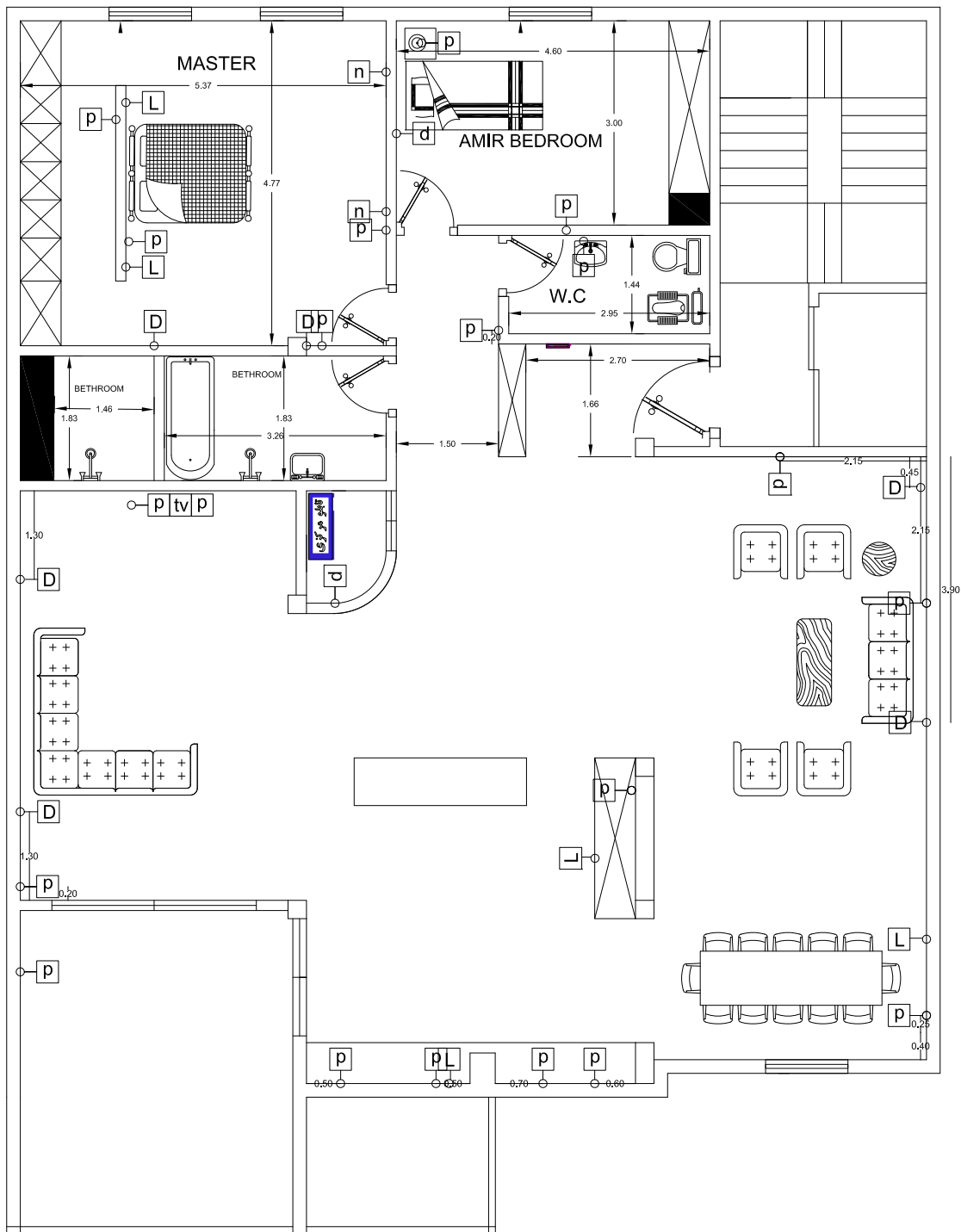

First Floor

Electrical Plan

پنل	—	لاین نوری	
تلفن		چراغ دیواری	
	●	نور مخفی	
		پیریز	
		آویز	

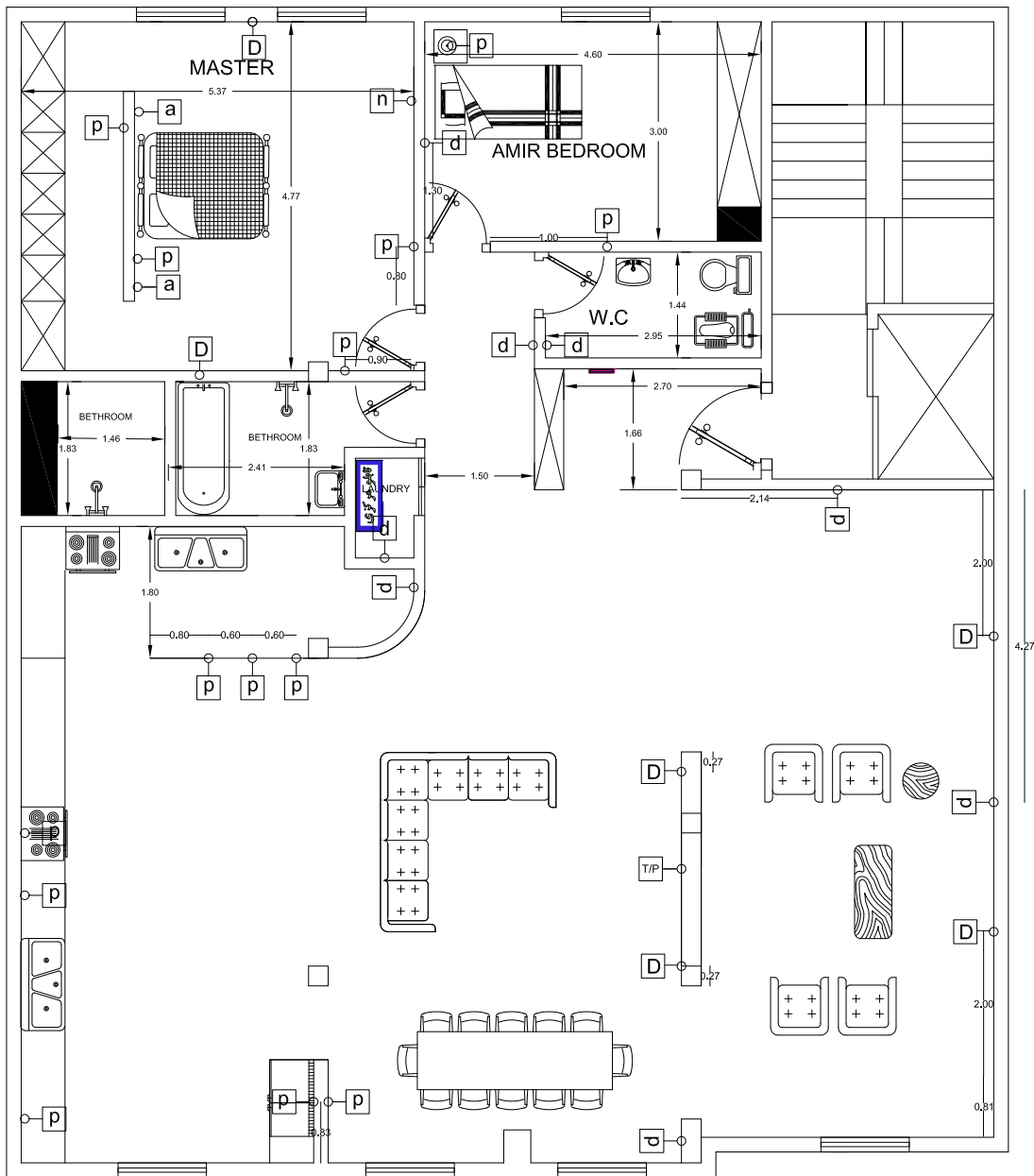

2.37
0.85

Second Floor

Electrical Plan

پنل		لاين نوري	
تلفن		چراغ ديواري	
		نور مخفي	
		پيريز	
		آويز	